

JVC

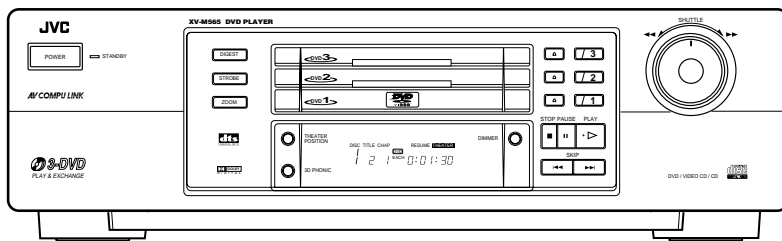

DVD VIDEO PLAYER LECTEUR DVD VIDEO

XV-M565BK

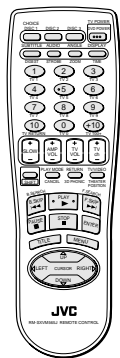

Video CD



Introduction Introduction	1
Preliminary knowledge Connaissances préliminaires	4
Getting started Préparatifs avant le lancement	12
Basic operations Commandes de base	17
Advanced operations Commandes complexes	20
Initial settings Réglages initiaux	35
Additional information Informations complémentaires	41

INSTRUCTIONS MANUAL D'INSTRUCTIONS

For Customer Use:

Enter below the Model No. and Serial No. which are located on the rear, bottom or side of the cabinet. Retain this information for future reference.

Model No. _____

Serial No. _____

LVT0521-002A

[C]

Warnings, Cautions and Others Mises en garde, précautions et indications diverses



The lightning flash with arrowhead symbol, within an equilateral triangle is intended to alert the user to the presence of uninsulated "dangerous voltage" within the product's enclosure that may be of sufficient magnitude to constitute a risk of electric shock to persons.



The exclamation point within an equilateral triangle is intended to alert the user to the presence of important operating and maintenance (servicing) instructions in the literature accompanying the appliance.

For U.S.A.

This equipment has been tested and found to comply with the limits for a Class B digital device, pursuant to part 15 of the FCC Rules. These limits are designed to provide reasonable protection against harmful interference in a residential installation.

This equipment generates, uses and can radiate radio frequency energy and, if not installed and used in accordance with the instructions, may cause harmful interference to radio communications. However, there is no guarantee that interference will not occur in a particular installation. If this equipment does cause harmful interference to radio or television reception, which can be determined by turning the equipment off and on, the user is encouraged to try to correct the interference by one or more of the following measures:

Reorient or relocate the receiving antenna.

Increase the separation between the equipment and receiver.

Connect the equipment into an outlet on a circuit different from that to which the receiver is connected.

Consult the dealer or an experienced radio/TV technician for help.

WARNING: TO REDUCE THE RISK OF FIRE OR ELECTRIC SHOCK, DO NOT EXPOSE THIS APPLIANCE TO RAIN OR MOISTURE.

For Canada/pour le Canada

CAUTION: TO PREVENT ELECTRIC SHOCK, MATCH WIDE BLADE OF PLUG TO WIDE SLOT, FULLY INSERT

ATTENTION: POUR EVITER LES CHOCS ELECTRIQUES, INTRODUIRE LA LAME LA PLUS LARGE DE LA FICHE DANS LA BORNE CORRESPONDANTE DE LA PRISE ET POUSSER JUSQU'AU FOND

For Canada/pour le Canada

THIS DIGITAL APPARATUS DOES NOT EXCEED THE CLASS B LIMITS FOR RADIO NOISE EMISSIONS FROM DIGITAL APPARATUS AS SET OUT IN THE INTERFERENCE-CAUSING EQUIPMENT STANDARD ENTITLED "DIGITAL APPARATUS", ICES-003 OF THE DEPARTMENT OF COMMUNICATIONS.

CET APPAREIL NUMERIQUE RESPECTE LES LIMITES DE BRUITS RADIOELECTRIQUES APPLICABLES AUX APPAREILS NUMERQUES DE CLASSE B PRESCRITES DANS LA NORME SUR LE MATERIEL BROUILLEUR: "APPAREILS NUMERQUES", NMB-003 EDICTEE PAR LE MINISTRE DES COMMUNICATIONS.

CAUTION

To reduce the risk of electrical shocks, fire, etc.:

1. Do not remove screws, covers or cabinet.
2. Do not expose this appliance to rain or moisture.

ATTENTION

Afin d'éviter tout risque d'électrocution, d'incendie, etc.:

1. Ne pas enlever les vis ni les panneaux et ne pas ouvrir le coffret de l'appareil.
2. Ne pas exposer l'appareil à la pluie ni à l'humidité.

Caution — POWER switch!

Disconnect the mains plug to shut the power off completely. The POWER switch in any position does not disconnect the mains line. The power can be remote controlled.

Attention — Commutateur POWER!

Déconnecter la fiche de secteur pour couper complètement le courant. Le commutateur POWER ne coupe jamais complètement la ligne de secteur, quelle que soit sa position. Le courant peut être télécommandé.

IMPORTANT FOR LASER PRODUCTS IMPORTANT POUR LES PRODUITS LASER

1. CLASS 1 LASER PRODUCT
 2. **DANGER:** Visible laser radiation when open and interlock failed or defeated. Avoid direct exposure to beam.
 3. **CAUTION:** Do not open the top cover. There are no user serviceable parts inside the Unit; leave all servicing to qualified service personnel.
1. PRODUIT LASER CLASSE 1
 2. **ATTENTION:** Radiation laser visible quand l'appareil est ouvert ou que le verrouillage est en panne ou désactivé. Eviter une exposition directe au rayon.
 3. **ATTENTION:** Ne pas ouvrir le couvercle du dessus. Il n'y a aucune pièce utilisable à l'intérieur. Laisser à un personnel qualifié le soin de réparer votre appareil.

Table of contents

Introduction	Page 1	
Features	1	
Supplied accessories	1	
About this instruction manual	2	
Notes on handling	3	
Preliminary knowledge	Page 4	
Names of parts and controls		
Front panel	4	
Remote control unit	5	
Display window	7	
Rear panel	7	
Operational Principles		
On-screen displays	8	
To prevent the monitor from burning out [SCREEN SAVER]	9	
On-screen guide icons	10	
How to use numeric buttons	10	
About discs		
Playable disc types	11	
Disc structure	11	
Getting started	Page 12	
Connections		
Before making any connections	12	
To connect to a TV	12	
To connect to a TV with the component video input jacks	13	
To connect to an audio amplifier or receiver	13	
To connect to audio equipment with a digital input	14	
To connect the power cord	14	
Using the remote control unit		
To install batteries in the remote control unit	15	
To use the remote control unit for TV operation ...	16	
To control the volume of a JVC's amplifier or receiver	16	
Basic operations	Page 17	
Turning on/off the unit	17	
Inserting and removing discs	17	
Basic playback		
To start playback	18	
To stop playback completely	18	
To stop playback temporarily	18	
To advance or reverse playback rapidly while monitoring	19	
To locate the beginning of the scene or song	19	
Resuming playback		
To memorize the interrupted position	20	
To resume playback	20	
Advanced operations	Page 21	
Playing from a specific position on a disc		
To locate a desired scene from the DVD menu	21	
To locate a desired scene from the menu of the Video CD with PBC	21	
To locate a desired selection using the numeric buttons	22	
To locate a desired selection using ◀◀ or ▶▶	22	
To locate a desired scene by specifying the chapter number [CHAP. SEARCH]	23	
To locate a desired position in the current title or track [TIME SEARCH]	23	
To locate a desired scene from the digest display [DIGEST]	24	
Special picture playback		
To advance a still picture frame-by-frame	25	
To display still pictures [STROBE]	25	
To playback in slow-motion [SLOW]	26	
To zoom a scene [ZOOM]	27	
Changing the playback order		
To playback in the desired order [PROGRAM]	27	
To playback in random order [RANDOM]	28	
Repeat playback		
To repeat the current selection or all disc contents [REPEAT]	29	
To repeat a desired part [A-B REPEAT]	30	
Selecting a scene angle of DVD VIDEO		
To select a scene angle from the normal screen [ANGLE]	31	
To select a scene angle from the angle list display [ANGLE]	31	
Changing the language and sound		
To select the subtitle language [SUBTITLE]	32	
To change the audio language or sound [AUDIO]	32	
Selecting the picture character		
To select the picture character [THEATER POSITION]	33	
Enjoying virtual surround sound		
To simulate surround sound [3D PHONIC]	33	
Checking the status		
To check the disc/time information	34	
To check the DVD function status	35	
Initial settings	Page 36	
Selecting preferences		
How to set preferences	36	
LANGUAGE page	36	
AUDIO page	37	
DISPLAY page	38	
SYSTEM page	39	
Limiting playback by children		
To set Parental Lock for the first time [PARENTAL LOCK]	40	
To change the settings [PARENTAL LOCK]	41	
To temporarily release the Parental lock [PARENTAL LOCK]	41	
Additional information	Page 42	
Care and handling of discs	42	
AV COMPU LINK remote control system		
Connection and setup	43	
Operation	44	
Troubleshooting	45	
Specifications	46	
Table of languages and their abbreviations	Appendix A	
Country code list for parental lock	Appendix B	

Features

Picture functions

- **Strobe function**
The unit can display nine continuous still pictures on the TV screen.
- **Digest function**
You can select the desired title from the opening scenes displayed on the TV screen.
- **Angle function***
You can select a desired angle from multiple camera angles recorded on the DVD VIDEO disc.
- **Zoom function**
You can view scenes close-up.
- **Parental lock***
You can restrict the playback of DVD VIDEO discs with scenes which you do not want children to see, such as adult or violent films.
- **Theater position**
You can select the picture character according to the lighting of your room.

Audio functions

- **High quality digital sound**
You can enjoy high quality sound with Dolby Digital or Linear-PCM.
- **Surround function***
The unit accommodates the Dolby Digital surround, DTS surround system. (The DTS surround signal is output only from the DIGITAL OUT jacks.)
- **3D Phonic function**
You can enjoy surround sound with your 2-channel system.

Other functions

- **Triple disc trays**
You can insert up to three discs in the unit and can playback them continuously.
- **Multi-language subtitles and sound***
You can select a subtitle or sound language from those recorded on the DVD VIDEO disc.
- **Multi-disc playback**
You can enjoy Audio CD discs and Video CD discs, as well as DVD VIDEO discs.
- **Operation from the on-screen display**
User-friendly on-screen displays allow you to operate the unit easily.

Functions with (*) mark only work on a DVD VIDEO disc that is compatible with each function.

Supplied accessories

- Audio/video cable (x 1)



- S-video cable (x 1)



- AV compulink cord (x 1)

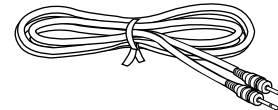

- Remote Control Unit (x 1)

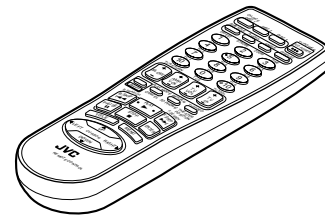

- R6P(SUM-3)/AA(15F) batteries (x 2)

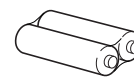

- Instruction manual (x 1)

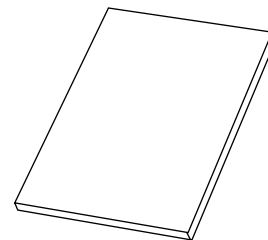

- AC power cord (x 1)

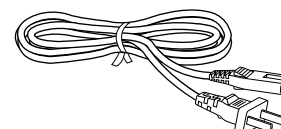

About this instruction manual

This instruction manual basically explains operations as follows:

To playback in random order [RANDOM]



You can play titles or tracks on discs inserted in random order by using the Random function.

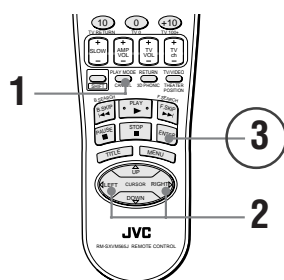

These symbols indicate the types of discs which the operation can be used for.

The number indicates the following procedural step(s) in which the button(s) is(are) used.

You may also use the corresponding buttons on the front panel of the unit if available.

The number indicates the procedural step.

■ While stopped

1 Press PLAY MODE - CANCEL.

The play mode menu appears on the TV screen.

2 Use CURSOR ◀▶ to move to [RANDOM].

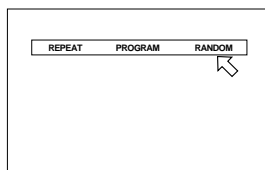

The "RANDOM" indicator appears in the display window on the front panel.

3 Press ENTER.

The unit starts random playback of the selected disc.

When all titles/tracks of the disc have been played once, the unit starts random playback of the next disc (if inserted). After playing all titles/tracks of the second disc, the unit starts random playback of the third disc (if inserted). After playing all titles/tracks of all the discs, random playback ends.

The names of buttons on the remote control unit (or on the front panel of the unit) are all given in uppercase letters.

Other convenient procedures, etc.



The same title or track will not be played back more than once during random play.

• To stop/quit random playback in the middle

Press STOP to stop playback. The unit is still in random playback mode, so pressing PLAY starts random playback again.

To quit random playback, press STOP again while stopped. The "RANDOM" indicator in the display window turns off.

Additional supplemental remarks

NOTE

- Some DVD VIDEO discs may not be played back correctly in the random mode.

Notes on handling

Important cautions

Installation of the unit

- Select a place which is level, dry and neither too hot nor too cold (between 5°C and 35°C, 41°F and 95°F).
- Leave sufficient distance between the unit and the TV.
- Do not use the player in a place subject to vibrations.

Power cord

- Do not handle the power cord with wet hands!
- A small amount of power (3.0 watts) is always consumed while the power cord is connected to the wall outlet.
- When unplugging the player from the wall outlet, always pull the plug, not the power cord.

To prevent malfunction of the unit

- There are no user-serviceable parts inside. If anything goes wrong, unplug the power cord and consult your dealer.
- Do not insert any metallic object into the unit.
- Do not use any non-standard shape disc available on the market, because it may damage the unit.
- Do not use a disc with tape, seals, or paste on it, because damage to the unit may result.

Note about copyright laws

- Please check the copyright laws in your country before recording from DVD VIDEO, Audio CD, and Video CD discs. Recording of copyrighted material may infringe copyright laws.

Note about the copyguard system

- The DVD VIDEO disc is protected by the copyguard system. When you connect the unit to your VCR directly, the copyguard system activates and the picture may not be played back correctly.

Safety precautions

Avoid moisture, water and dust

Do not place the unit in moist or dusty places.

Avoid high temperatures

Do not expose the unit to direct sunlight or place it near a heating device.

When you're away

When away on travel or otherwise for an extended period of time, remove the plug from the wall outlet.

Do not insert foreign objects into the unit

Do not insert wires, hairpins, coins, etc. into the unit.

Do not block the vents

Blocking the vents may damage the unit.

Care of the cabinet

When cleaning the unit, use a soft cloth and follow the relevant instructions on the use of chemically-coated cloths. Do not use benzene, thinner or other organic solvents and disinfectants. These may cause deformation or discoloring.

If water gets inside the unit

Turn off the power switch and remove the plug from the wall outlet, then call the store where you made your purchase. Using the unit in this state may cause a fire or electrical shock.

This product incorporates copyright protection technology that is protected by method claims of certain U.S. patents and other intellectual property rights owned by Macrovision Corporation and other rights owners. Use of this copyright protection technology must be authorized by Macrovision Corporation, and is intended for home and other limited viewing uses only unless otherwise authorized by Macrovision Corporation. Reverse engineering or disassembly is prohibited.

Manufactured under license from Dolby Laboratories. "Dolby" and double-D symbol are trademarks of Dolby Laboratories.

Confidential Unpublished Works.

© 1992-1997 Dolby Laboratories, Inc. All rights reserved.

Manufactured under license from Digital Theater Systems, Inc. US Pat. No. 5,451,942 and other world-wide patents issued and pending. "DTS", "DTS Digital Surround", are trademarks of Digital Theater Systems, Inc.

© 1996 Digital Theater Systems, Inc. All Rights Reserved.

Names of parts and controls

Refer to the corresponding pages indicated in () for details.

Front panel

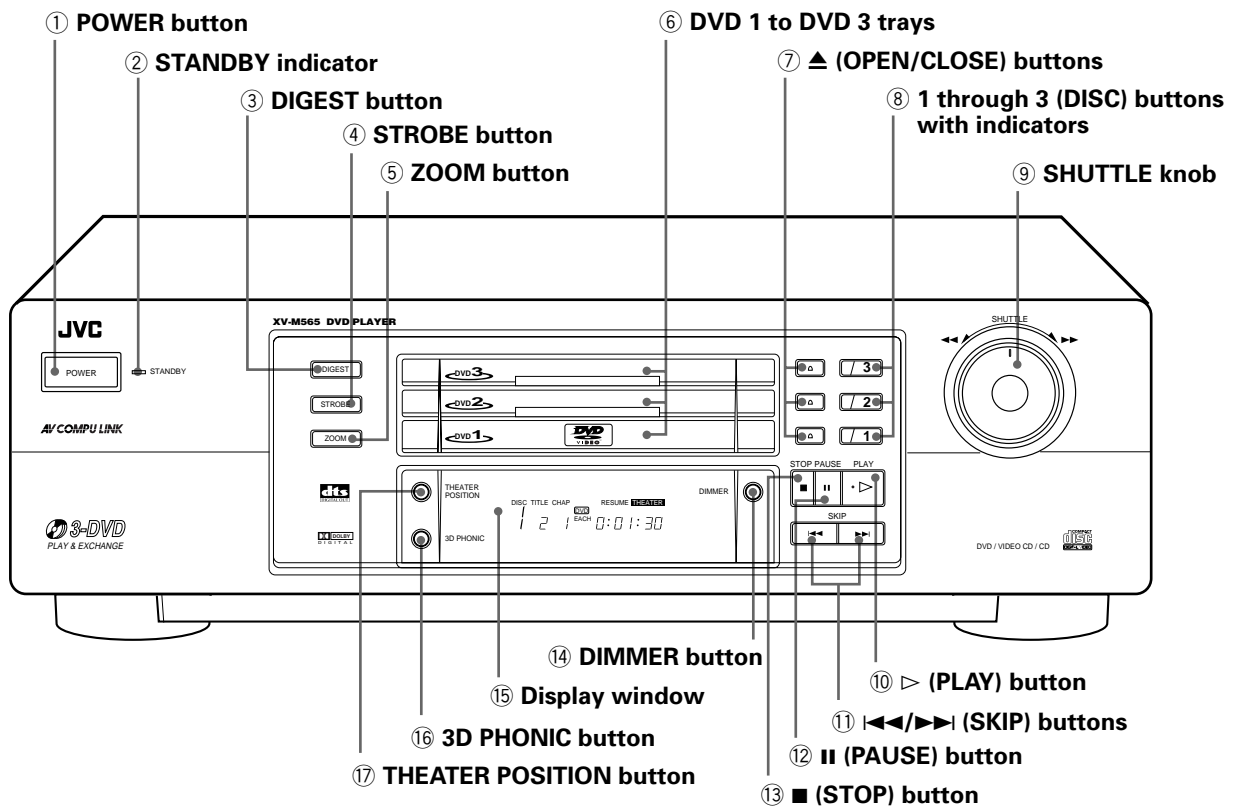

- ① **POWER button (17)**
Turns the unit on or off (standby).
- ② **STANDBY indicator**
Lights when the power cord is connected and the unit is on standby. When the unit is turned on, the STANDBY indicator goes off.
- ③ **DIGEST button (for DVD VIDEO/Video CD) (24)**
Displays beginning scenes of each title, chapter, or track on the TV screen.
- ④ **STROBE button (for DVD VIDEO/Video CD) (25)**
Displays nine continuous still pictures.
- ⑤ **ZOOM button (for DVD VIDEO/Video CD) (27)**
Zoom-in for a close-up view of the scene.
- ⑥ **DVD 1 to DVD 3 trays (17)**
Used to load discs. To insert/remove a disc, press the ▲ (OPEN/CLOSE) button.
- ⑦ **▲ (OPEN/CLOSE) buttons (17)**
Used to open and close the corresponding disc trays (1 to 3).
- ⑧ **1 through 3 (DISC) buttons with indicators (18)**
Used to start playback of the disc in the corresponding tray with the number indicated on the button (function the same as the DISC 1 through 3 buttons on the remote control unit). While playing, the corresponding indicator blinks. In this manual, we sometimes call them "DISC" buttons.
- ⑨ **SHUTTLE knob (19, 26)**
Performs rapid advance/reverse playback operations. Also used for slow-motion playback of a picture (for DVD VIDEO/Video CD).
- ⑩ **▶ (PLAY) button (18)**
Starts playback. Also, used as a SELECT button for PBC of Video CDs.
- ⑪ **◀◀/▶▶ (SKIP) buttons (19)**
Used to skip a chapter, title or track. Also, used for the page selection of a menu screen (for Video CD). Holding down ◀◀ or ▶▶ during playback reverses or advances playback rapidly.
- ⑫ **⏸ (PAUSE) button (18)**
Pauses playback.
- ⑬ **■ (STOP) button (18)**
Stops playback.
- ⑭ **DIMMER button**
Dims the display window.
- ⑮ **Display window**
Indicates the current status of the unit.
- ⑯ **3D PHONIC button (33)**
Produces a simulated surround effect.
- ⑰ **THEATER POSITION button (33)**
Selects a picture character from 4 options (for DVD VIDEO/Video CD).

Remote control unit

Preliminary Knowledge

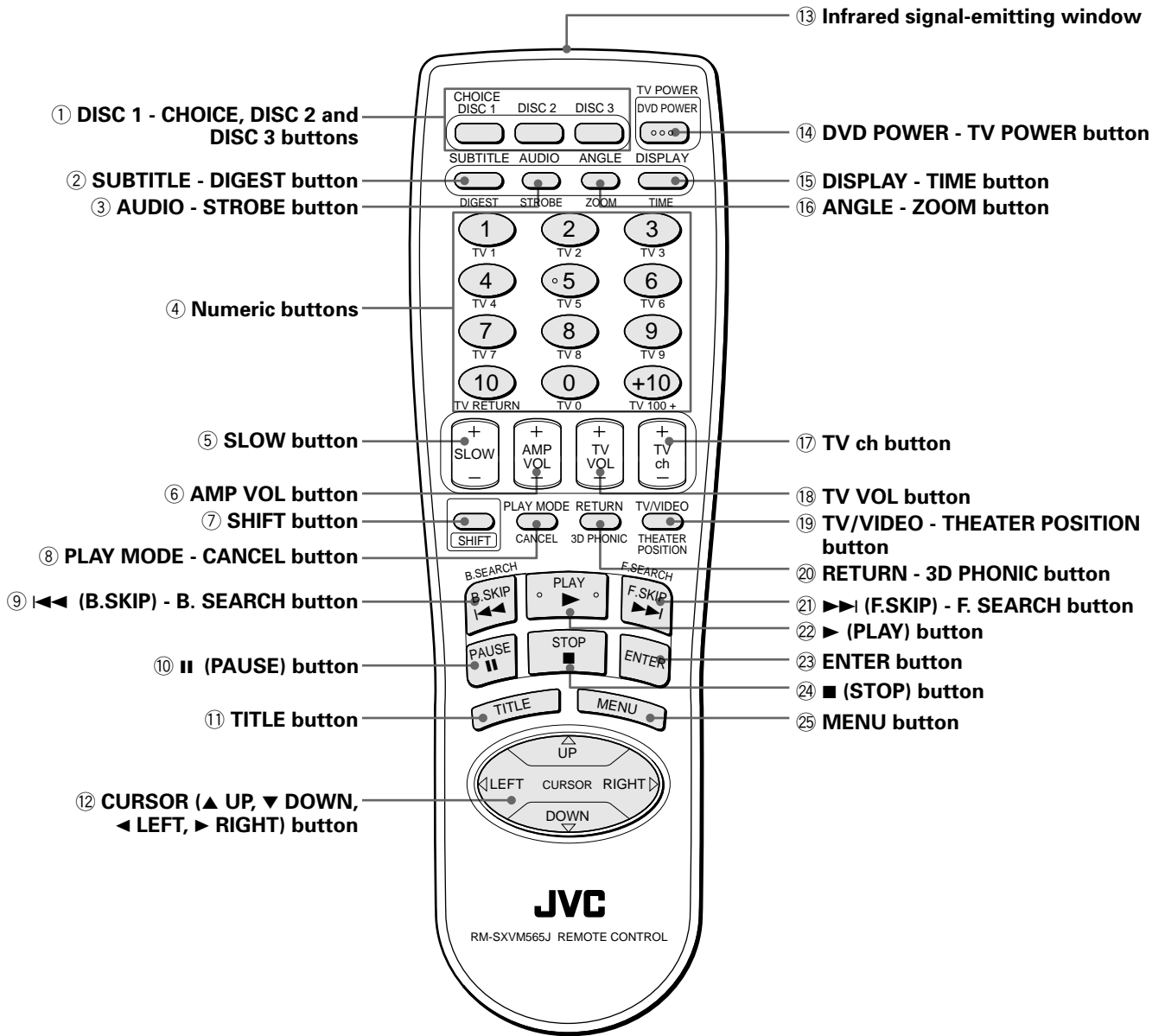

- ① **DISC 1 - CHOICE, DISC 2 and DISC 3 buttons (18)**
Used to start playback of a disc in the corresponding tray (DVD1 through DVD3), as same as the 1 through 3 buttons on the front panel.
In addition, pressing the DISC 1 button while holding the SHIFT button brings up the Preference on-screen display on the TV screen.
- ② **SUBTITLE - DIGEST button (24, 32)**
Used to display the subtitle selection display on the TV screen, as well as used to turn the subtitle on or off (for DVD VIDEO).
Pressing this button while holding down the SHIFT button displays beginning scenes of each title, chapter or track on the TV screen (for DVD VIDEO/Video CD).
- ③ **AUDIO - STROBE button (25, 32)**
Selects the audio (for DVD VIDEO/Video CD). Pressing this button while holding down the SHIFT button displays nine continuous still pictures (for DVD VIDEO/Video CD).
- ④ **Numeric buttons (10, 16)**
Used to select a title or track number, as well as used to enter a time for the Time search and a chapter number for the Chapter search.
Also used to select a TV channel in conjunction with the SHIFT button.
- ⑤ **SLOW button (26)**
Used for slow-motion playback of a picture (for DVD VIDEO/Video CD).
- ⑥ **AMP VOL button (16)**
Used to control the volume of a JVC audio amplifier/receiver.
- ⑦ **SHIFT button**
Used together with other buttons for activating their secondary functions.
- ⑧ **PLAY MODE - CANCEL button (27~30)**
Displays an on-screen display for controlling the advanced playback functions. Pressing this button while holding down the SHIFT button cancels the last selection of the program.
- ⑨ **◀◀ (B.SKIP) - B. SEARCH button (19, 22)**
Skips back a chapter, title or track. Also used for the page selection of a menu screen (for DVD VIDEO/Video CD).
Holding down this button during playback reverses playback rapidly.
Pressing the button while holding down the SHIFT button during playback also reverses playback rapidly. If you press the button while holding down the SHIFT button during rapid reverse playback, the speed increases.
- ⑩ **⏸ (PAUSE) button (18)**
Pauses playback.
- ⑪ **TITLE button (21)**
Displays the title menu of a DVD VIDEO disc on the TV screen.
- ⑫ **CURSOR (▲ UP, ▼ DOWN, ◀ LEFT, ▶ RIGHT) buttons**
Used to select an item from a menu or on-screen display, or to change the setting of an item in the on-screen display.
- ⑬ **Infrared signal-emitting window**
Point this window toward the remote sensor on the front panel when pressing buttons.
- ⑭ **DVD POWER - TV POWER button (16, 17)**
Turns the unit on or off (standby). Pressing this button while holding down the SHIFT button turns the TV on or off.
- ⑮ **DISPLAY - TIME button (34, 35)**
Displays the status information (only for DVD disc) or the time information (for any disc types). When the time information appears, pressing this button while holding the SHIFT button changes the time mode.
- ⑯ **ANGLE - ZOOM button (27, 31)**
Changes camera angles during playback of a DVD VIDEO disc containing multiple camera angles. Pressing this button while holding down the SHIFT button zooms in the picture (for DVD VIDEO/Video CD).
- ⑰ **TV ch button (16)**
Changes the TV channels.
- ⑱ **TV VOL button (16)**
Adjusts the TV volume.
- ⑲ **TV/VIDEO - THEATER POSITION button (16, 33)**
Switches the TV input mode.
By pressing the button while holding down the SHIFT button, you can select the Theater position mode for matching the picture character to your taste.
- ⑳ **RETURN - 3D PHONIC button (21, 33)**
Returns to the previous menu (for DVD VIDEO/Video CD).
By pressing the button while holding down the SHIFT button, you can select the 3D Phonic mode for simulating the surround effect.
- ㉑ **▶▶ (F.SKIP) - F. SEARCH button (19, 22)**
Skips forward a chapter, title or track. Also used for the page selection of a menu screen (for DVD VIDEO/Video CD).
Holding down this button during playback advances playback rapidly.
Pressing the button while holding down the SHIFT button during playback also advances playback rapidly. If you press the button while holding down the SHIFT button during rapid advance playback, the speed increases.
- ㉒ **▶ (PLAY) button (18)**
Starts playback. Also used as a SELECT button for PBC of Video CDs.
- ㉓ **ENTER button**
Executes the selected item in a menu or on-screen display.
- ㉔ **■ (STOP) button (18)**
Stops playback.
Also used to erase all the programmed tracks for the program play.
- ㉕ **MENU button (21)**
Displays a DVD menu on the TV screen.

Display window

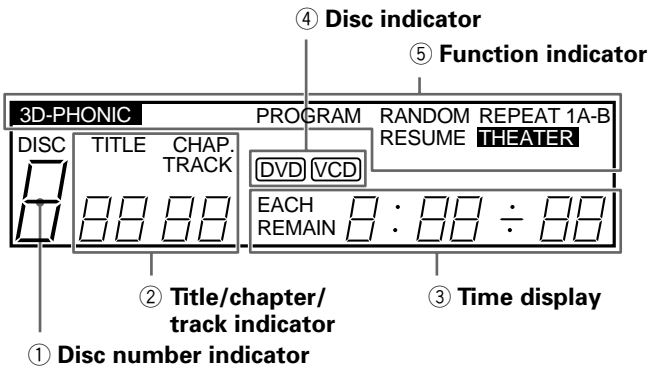

- ① **Disc number indicator**
Shows the disc number being selected.
- ② **Title/chapter/track indicator**
Displays title/chapter, or track number.
- ③ **Time display**
Shows the cumulative or remaining time of the track or disc, or the total disc time.
- ④ **Disc indicator**
Indicates the type of the disc set in the selected tray. When a DVD VIDEO or Video CD disc is set, "DVD" or "VCD" is indicated. When an Audio CD is set, there is no indication.
- ⑤ **Function indicator**
Active functions light up.

Rear panel

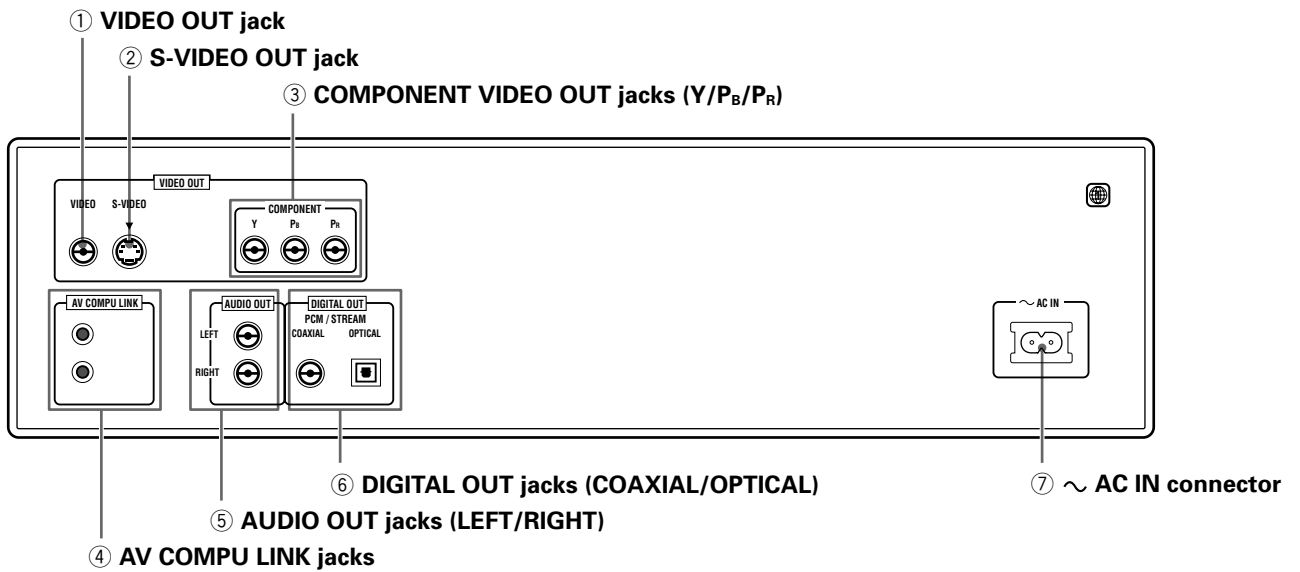

- ① **VIDEO OUT jack (12)**
Outputs a composite video signal.
- ② **S-VIDEO OUT jack (12)**
Outputs an S-video signal.
- ③ **COMPONENT VIDEO OUT jacks (Y/P_B/P_R) (13)**
Output component video signals.
- ④ **AV COMPU LINK jacks (42)**
Connects with other JVC equipment supporting the AV Compulink function to facilitate integrated operations.
- ⑤ **AUDIO OUT jacks (LEFT/RIGHT) (12)**
Outputs stereo analog audio signals.
- ⑥ **DIGITAL OUT jacks (COAXIAL/OPTICAL) (14)**
Output digital audio signals. Both coaxial and optical connectors are provided. You must select the signal type correctly according to the external device connected to via the preference display.
- ⑦ **~ AC IN connector (14)**
Connects to the wall outlet using the supplied AC power cord.

Operational Principles

On-screen displays

The unit provides several on-screen displays. With some displays, you can set or select preferences or functions, while the others are display-only.

Opening displays

The Opening display appears automatically in some conditions.

At the bottom, the following information are indicated depending on the unit's status.

- NOW READING: The unit is now reading the disc information (TOC).
- REGION CODE ERROR!: The DVD VIDEO disc loaded cannot be played because the region code of the disc does not match the unit.
- CHANGE → DISC 1: The unit is now changing the disc tray to DISC 1.
- OPEN: The disc tray is now opening.
- CLOSE: The disc tray is now closing.

Preference displays

When the unit is stopped, pressing the DISC 1 - CHOICE button while holding the SHIFT button accesses the preference display for setting the preferences.

There are four pages: LANGUAGE, AUDIO, DISPLAY and SYSTEM as shown in the right.

See page 36 for detailed information.

Opening display



LANGUAGE

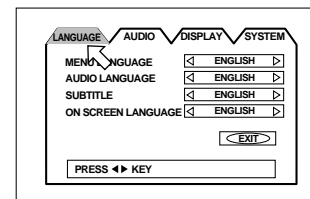

AUDIO

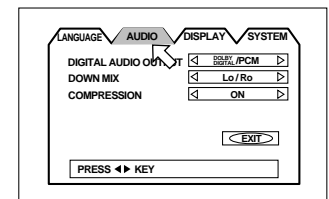

DISPLAY

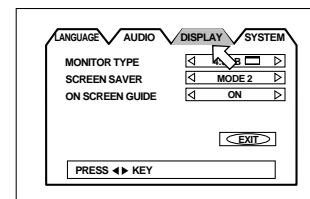

SYSTEM

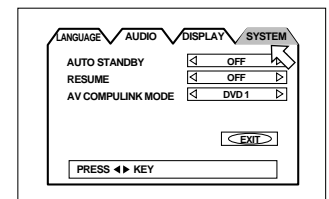

PARENTAL LOCK displays

When no disc is inserted or a DVD VIDEO disc is stopped, pressing the ENTER button while holding down the SHIFT button accesses the PARENTAL LOCK display in which you can set the level for limiting playback.

See page 40 for detailed information.

PARENTAL LOCK

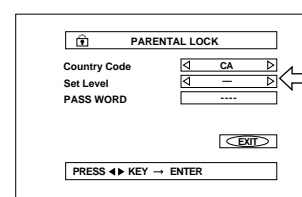

Play mode displays

Pressing the PLAY MODE button accesses the play mode display in which you can control playback functions.

Different displays appear depending on the disc type and the unit's status.

While stopped

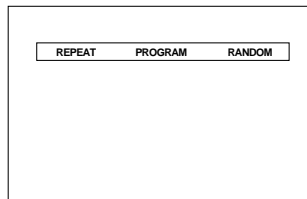

During DVD VIDEO playback

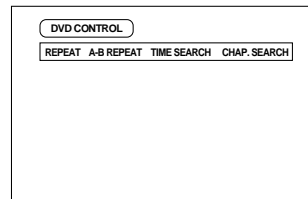

During Audio CD playback

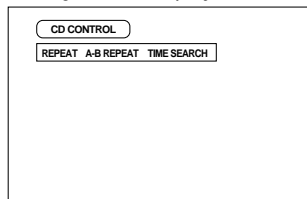

During Video CD playback

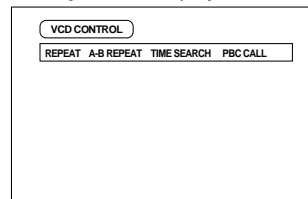

Status displays

Pressing the DISPLAY-TIME button during playback accesses the status display.

For a DVD VIDEO disc, pressing the DISPLAY-TIME button toggles between the DVD VIDEO function status display, and the disc/time display and off.

For a Video CD or Audio CD disc, pressing the DISPLAY-TIME button switches the disc/time display on and off.

DVD VIDEO function status

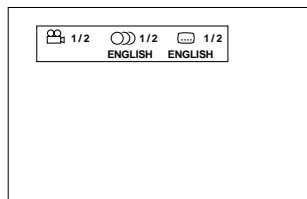

Disc/time (DVD VIDEO)

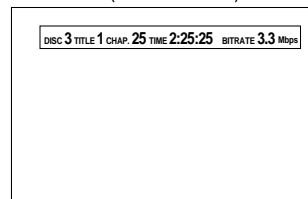

Disc/time (Audio CD/Video CD without PBC)

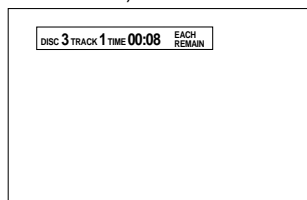

Disc/time (Video CD with PBC)

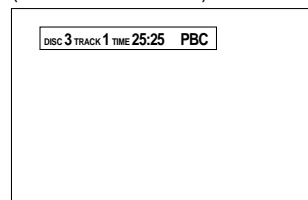

To prevent the monitor from burning out [SCREEN SAVER]

A television monitor screen may be burned out if a static picture is displayed for a long time. To prevent this, the unit automatically activates the screen saver function if a static picture, such as an on-screen display or menu, is displayed for over 5 minutes.

- Pressing any button on the unit or the remote control unit will release the screen saver function and return to the previous display.
- You can select one of several screen saver modes available (see page 38).
- The screen saver function is not activated during Audio CD playback or after stopping Audio CD playback.

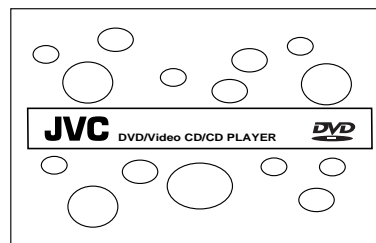

On-screen guide icons

During DVD VIDEO playback, you may see icons displayed over the picture. These have the following meanings.



: Displayed at the beginning of a scene recorded from multiple angles. (See page 31.)





: Displayed at the beginning of a scene recorded with multiple audio languages. (See page 32.)



: Displayed at the beginning of a scene recorded with multiple subtitle languages. (See page 32.)

You can set the unit not to display on-screen icons above via the preference settings described on page 39.

About invalid operation icon

When you press a button, if the unit does not accept its operation,  appears on your television screen. Operations are occasionally unacceptable even if  is not displayed.

Note that some operations may not be accepted. For example, some discs may not allow rapid advance/reverse or slow-motion playback.

How to use numeric buttons

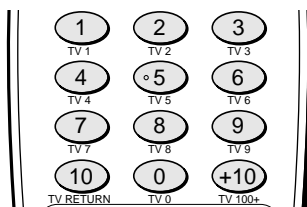

To select a track/title number

- **To select a number between 1 and 10**
Press the corresponding button for the number.
- **To select a number higher than 10**
Use the +10 button.

Examples:

To select 13 +10 → 3

To select 34 +10 → +10 → +10 → 4

To select 40 +10 → +10 → +10 → 10

To enter a time or chapter number

The method for entering a time for Time search or chapter number for Chapter search is different from above. See the corresponding sections in this manual for the details.

To select a TV channel.

You can use the buttons for selecting TV channels while holding down the SHIFT button. See page 16 for details.

About discs

Playable disc types

Playable and non-playable disc types are as follows:

Playable discs

DVD VIDEO	Video CD	Audio CD
	 	

The DVD VIDEO Logo is a trademark.

- DVD VIDEO players and DVD VIDEO discs have their own Region Code numbers. This unit only can play back DVD VIDEO discs whose Region Code numbers include "1".

Examples of playable DVD VIDEO discs:



- This unit accommodates the NTSC television system and can playback discs recorded with the NTSC system. Note that the unit cannot playback discs recorded with the PAL system.

Non-playable discs

DVD-ROM, DVD-RAM, DVD AUDIO, DVD-R, DVD-RW, CD-ROM, PHOTO CD, CD-EXTRA, CD-G, CD-TEXT, CD-R, CD-RW

- Playing back discs listed as "Non-playable discs" above may generate noise and damage speakers.
- This unit can play back audio recorded in CD-G, CD-EXTRA and CD-TEXT discs.

Disc structure

A DVD VIDEO disc is comprised of "titles," while an Audio CD, Video CD is comprised of "tracks." Each title may be divided into some "chapters." For example, if a DVD VIDEO disc contains some movies, each movie may have its own title number, and each movie may be divided into some chapters. In a DVD VIDEO karaoke disc, each song usually has its own title number and does not have chapters. In general, each title has independent content, while each chapter in the same title has continuity.

(Example: DVD VIDEO disc)

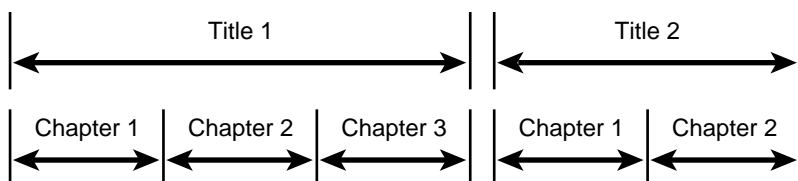

(Example: Audio CD/Video CD)

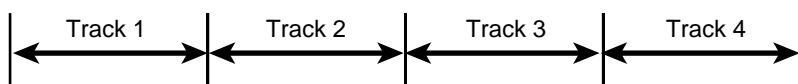

Connections

*In the following description, "TV" may be substituted with "monitor" or "projector."

*Before using the unit, you have to connect the unit to a TV and/or amplifier.

Before making any connections

- Do not connect the AC power cord until all other connections have been made.
- Since different components often have different terminal names, carefully read the instructions supplied with the component you are going to connect.

To connect to a TV

You can enjoy using the unit by simply connecting it to a TV. To improve audio sound quality, connect the audio outputs to your separate audio equipment. (See the following pages.)

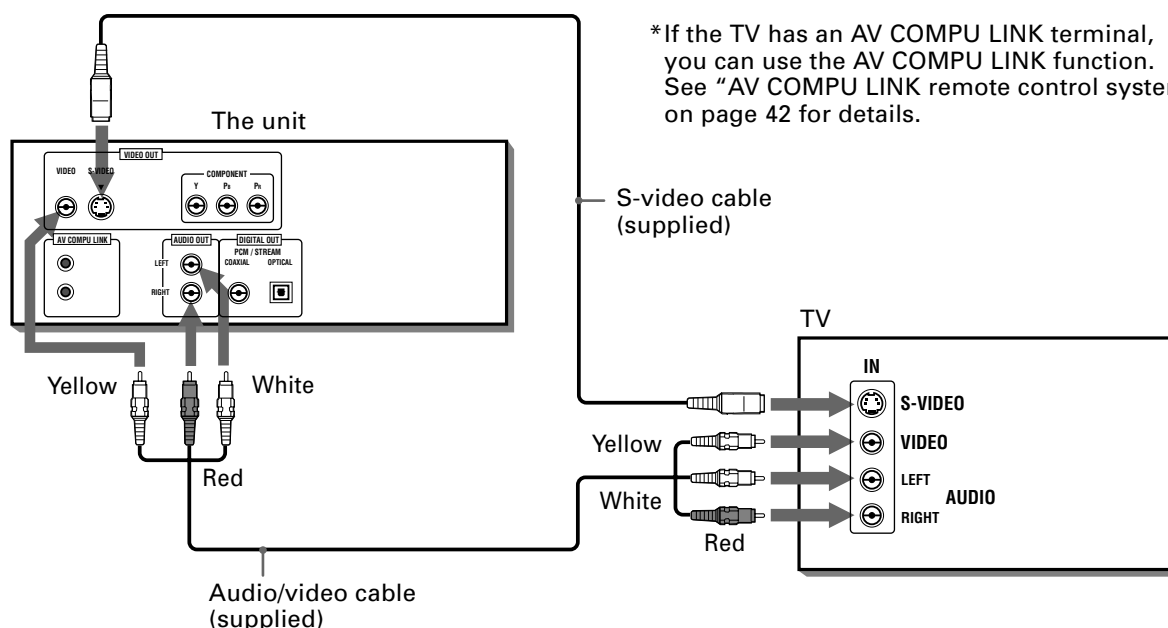

Connect the unit to a TV equipped with stereo audio input and video input jacks using the supplied audio/video cables.

- If your TV has a monaural audio input instead of stereo, you need to use an optional audio cable which converts stereo audio output to monaural.
- If your TV has an S-video input, you should connect it with the S-VIDEO output of the unit using the supplied S-video cable in addition to the (standard) video connection to get better picture quality.

NOTES

- Connect VIDEO OUT of the unit directly to the video input of your TV. Connecting VIDEO OUT of the unit to a TV via a VCR may cause a monitor problem when playing back a copy-protected disc.
- Connect the unit to an NTSC television. Do not connect the unit to a PAL television.

To connect to a TV with the component video input jacks

You can enjoy high picture quality by connecting the unit's COMPONENT VIDEO OUT jacks to the COMPONENT VIDEO IN jacks of your TV with the video cables.

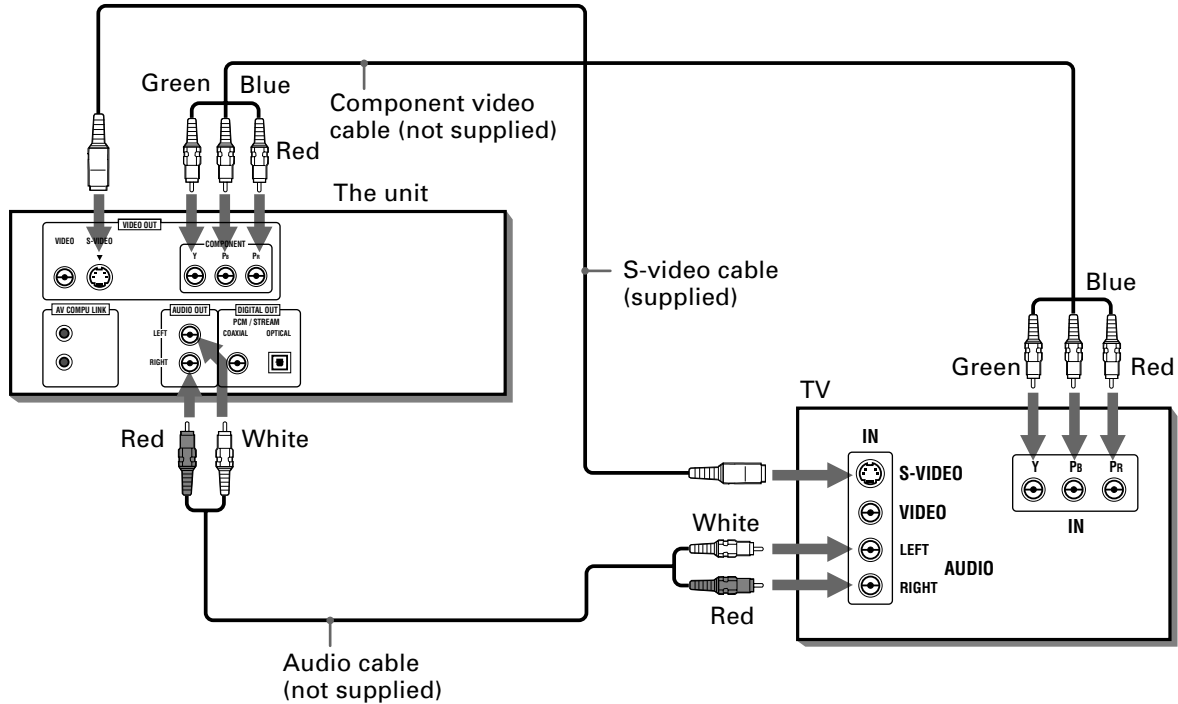

- Connect "Y" to "Y," "PB" to "PB," "PR" to "Pr" correctly.

NOTES

- When the component video input jacks of the TV is of the BNC type, use an adapter to convert a pin jack to a BNC jack (optional).
- If you do not connect the unit with the S-video cable, some functions of your TV may not work.
- Connect the unit to an NTSC television. Do not connect to a PAL television.

To connect to an audio amplifier or receiver

You can enjoy high-quality audio by connecting the unit's audio output to your amplifier or receiver.

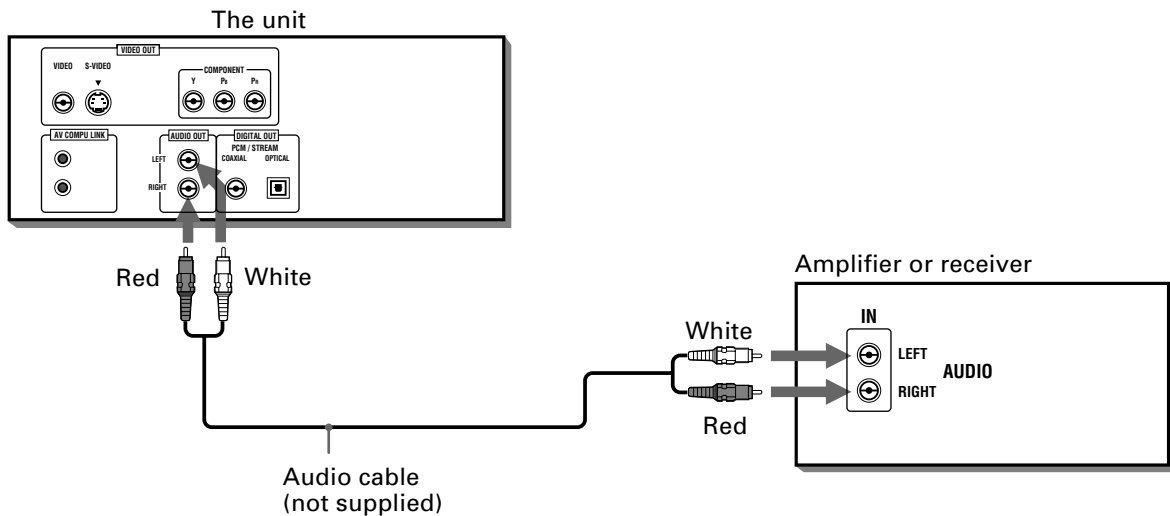

- Connect the unit's AUDIO OUT to any line-level inputs (such as AUX, DVD, CD, etc.) of an audio amplifier or receiver.

Getting started

To connect to audio equipment with a digital input

You can enhance the sound quality by connecting the unit's DIGITAL OUT to the digital input of an amplifier, DAT or MD by using an optional digital cable. The digital audio signal from a disc is directly transferred. If you connect the unit to a Dolby Digital or DTS decoder or an amplifier with a built-in decoder by using an optional digital cable, you can enjoy high-quality surround sound.

When you make the digital connection, also make the analog connection, because, depending on the disc type, no audio may be reproduced from the DIGITAL OUT.

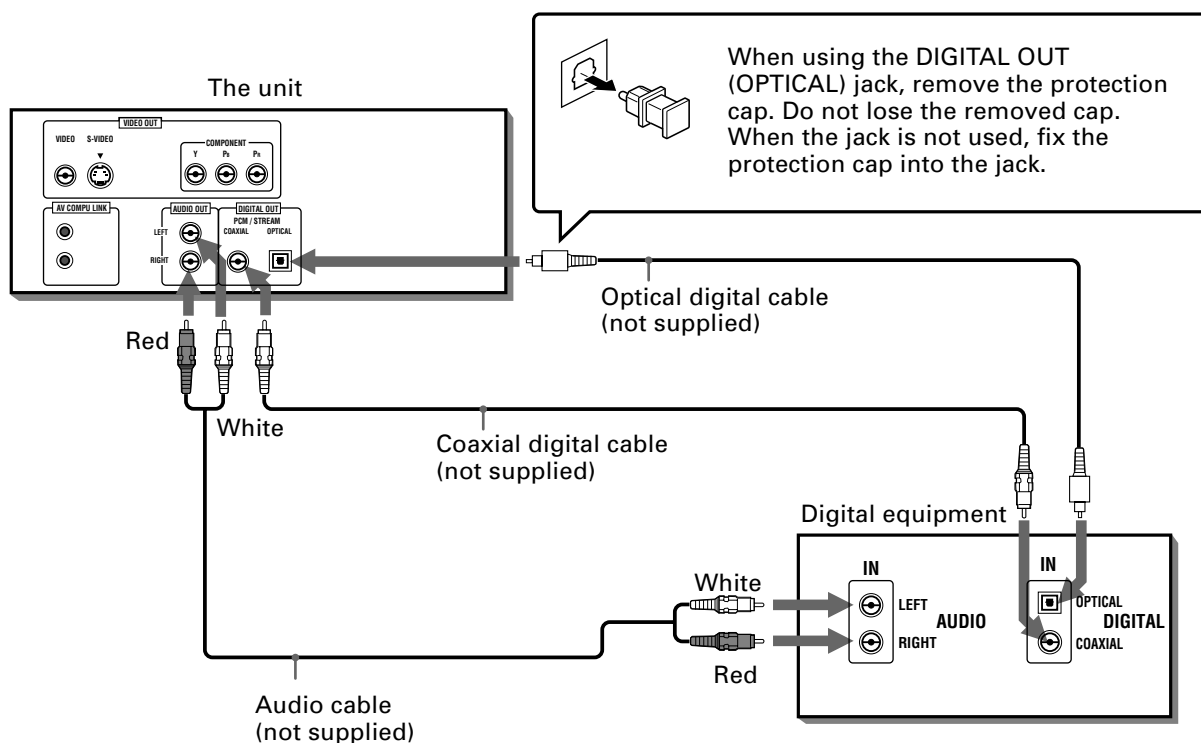

NOTES

- When you connect the unit's DIGITAL OUT to digital audio equipment, before using, make the "DIGITAL AUDIO OUTPUT" setting in the "AUDIO" page of the preference display correctly according to the connected audio equipment. If the "DIGITAL AUDIO OUTPUT" is not set correctly, loud noise may be generated from speakers, causing damage to your speakers. See "DIGITAL AUDIO OUTPUT" on page 37.
- With the digital connection, the unit's settings for COMPRESSION and DOWN MIX in the AUDIO page of the preference display are invalid. Settings for these items must be made from the decoder.

To connect the power cord

When all the audio/video connections have been made, insert the smaller plug of the supplied AC power cord to the unit's AC IN connector, then insert the other end to the wall outlet. Make sure that plugs are inserted firmly. The STANDBY indicator lights and setup is completed.

Warning

- Disconnect the power cord if you are not going to use the unit for a long time.
- Disconnect the power cord before cleaning the unit.
- Disconnect the power cord before moving the unit.
- Do not connect or disconnect the power cord with wet hands.
- Do not pull the power cord when disconnecting it, as this may damage the cord and cause fire, electric shock, or other accidents.

Caution

- Do not damage, alter, twist, or pull the power cord, as this may cause fire, electric shock, or other accidents.
- To prevent any accidents or damages caused by an unsuitable AC power cord, only use the supplied power cord. If the cord is damaged, contact a dealer and get the new power cord.
- Do not put anything heavy, or the unit, on the power cord, as this may cause fire, electric shock, or other accidents.

Using the remote control unit

Using the remote control, you can operate not only all the functions of the unit but also basic functions of your TV and the volume control of a JVC amplifier/receiver.

To install batteries in the remote control unit

The battery compartment is located on the back of the remote control unit.

- 1 Press down on the point shown by the arrow at the top of the compartment cover, and pull up the cover to open the compartment.

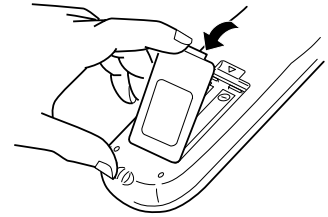

- 2 Place the two accessory R6P (SUM-3)/AA(15F) batteries in the remote control according to the polarity markings ("+" and "-") inside the compartment and on the batteries.

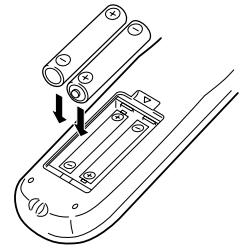

- 3 Place the cover over the compartment, and press down lightly.

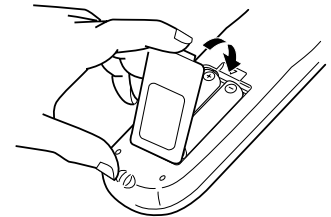

- The batteries will last about six months with normal use. If the functions of the remote control become erratic, replace the batteries. See below for more information.

Precautions for the safe use of batteries

Observe the following precautions for the safe use of batteries. If they are used improperly their life will be shortened, they may burst or their contents may leak.

Precaution

- Remove the batteries from the remote control if it is not going to be used for a long period of time.
- Remove dead batteries and dispose of them properly.
- Never leave dead batteries lying around, take them apart, mix them with other refuse, or throw them into an incinerator.
- Never touch liquid that has leaked out of a battery.
- Do not mix new and old batteries, or batteries of different types, when replacing them.

To use the remote control unit for TV operation

You can operate your TV from the remote control unit.

Setting the remote control signal for operating your TV.

- 1 Holding down TV/VIDEO - THEATER POSITION, enter the manufacturer code of your TV listed below by using the numeric buttons (0 - 9).
Do not release TV/VIDEO - THEATER POSITION. Keep holding it until the next step is completed.

Manufacturer code list

No.	Manufacturer
01	JVC
02	MAGNAVOX
03	MITSUBISHI
04	PANASONIC
05	RCA
06	SHARP
07	SONY
08	TOSHIBA
09	ZENITH

No.	Manufacturer
10	HITACHI
11	PANASONIC
12	SAMSUNG
13	SANYO
14	SANYO
15	SAMSUNG





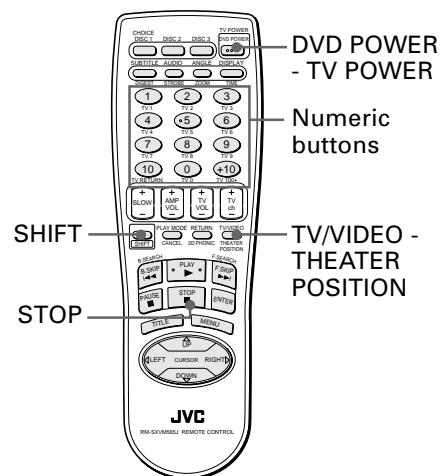



Example:

To enter the manufacturer code "01":
Press "0" then "1."

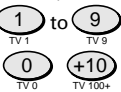
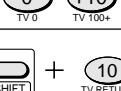

- 2 Press ■ (STOP) while holding down TV/VIDEO - THEATER POSITION.
- 3 Try to operate your TV by pressing DVD POWER - TV POWER while holding SHIFT.
If your TV turns on or off, you have successfully set the control signal.

The following buttons can be used for operating the TV:

 + 	Turns the TV on or off.
	Changes the TV channels.
	Adjusts the TV volume.
 +  to 	Selects the TV channels. *For some TVs, pressing "+10" while holding down SHIFT functions as the "100+." "+10" functions as the ENTER button if your TV requires pressing the ENTER button after selecting a channel number.
 + 	Returns to the previously selected channel (only valid for JVC TVs).
	Switches input mode (either TV or VIDEO).

NOTES

- The remote control unit is initially set for operating a JVC TV.
- If there is more than one code listed for the manufacturer of your TV, try them one by one until you succeed.

To control the volume of a JVC's amplifier or receiver

You can control the volume of a JVC's amplifier or receiver by using the AMP VOL button on the remote control unit.



Basic operations

In the following description, the buttons on the remote control unit are mainly used, however, you may use the corresponding buttons on the front panel of the unit if available.

Turning on/off the unit

Press POWER on the front panel or press DVD POWER - TV POWER on the remote control unit.

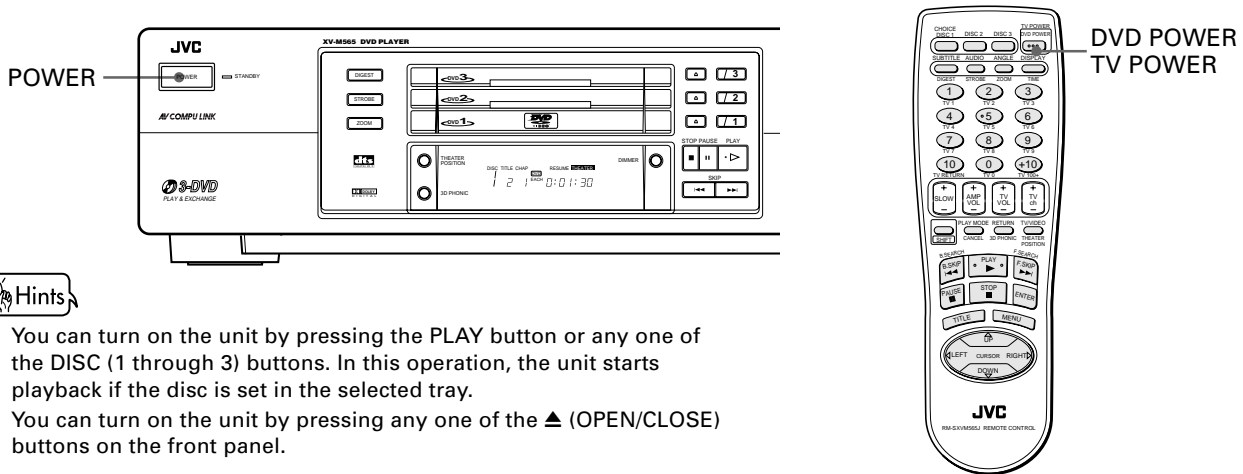

Hints

- You can turn on the unit by pressing the PLAY button or any one of the DISC (1 through 3) buttons. In this operation, the unit starts playback if the disc is set in the selected tray.
- You can turn on the unit by pressing any one of the ▲ (OPEN/CLOSE) buttons on the front panel.

NOTE

Even if you press the POWER or DVD POWER - TV POWER button to turn off the unit, the unit is not disconnected from the AC power source as long as it is connected to the wall outlet. This state is called the standby mode. In this state, the unit consumes a very small amount of power.

Inserting and removing discs

- 1 Press ▲ (OPEN/CLOSE) located on the right of the disc tray you want to open.
The corresponding disc tray opens.

- 2 Place the disc in the tray.

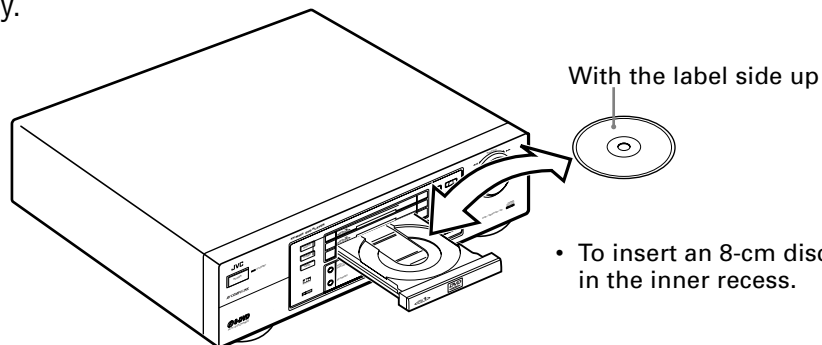

- 3 Press ▲ (OPEN/CLOSE) to close the disc tray.

Hints

- If you press ▲ (OPEN/CLOSE) for the disc being played, the unit stops playback and opens the tray.
- You can insert or remove the disc by pressing ▲ (OPEN/CLOSE) for a disc tray which is not in use for playback while a disc in the other tray is being played, without interrupting playback.

NOTES

- The unit can playback DVD VIDEO, Audio CD, and Video CD discs only. Do not load other disc types. For details about playable disc types, see page 11.
- When loading a disc in the tray, be sure to position the disc inside the recess. Otherwise, the disc may be damaged when the tray is closed, or the disc may not be removed from the unit.

Basic playback

Now you can play a disc. First, let's enjoy simple playback according to following procedure.

To start playback

DVD VIDEO Audio CD Video CD

Press PLAY,

or

press one of the DISC (1 through 3) buttons.

The unit starts playback from:

- the selected disc indicated in the display window when pressing PLAY or
- the corresponding disc when pressing a DISC button.

The indicator on the DISC button (1 - 3) on the front panel corresponding to the disc being played flashes.

In both cases above, the unit basically plays back all discs in the trays once continuously in the following sequence and then stops.



- The unit changes the playback disc when the current disc finishes and stops playback. Therefore, if the current disc is a DVD VIDEO disc or a Video CD disc with PBC function, it may not finish playback and the unit may not change the disc and playback the next disc.

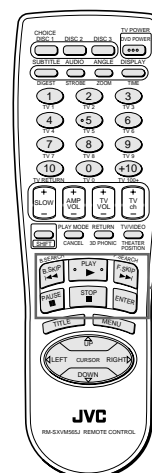

Basic control buttons

NOTES

- The 1 through 3 buttons on the front panel function the same as the DISC 1 through 3 buttons on the remote control unit respectively.
- When the resume point is memorized, pressing PLAY starts playback from that point instead of the beginning. See page 20.
- During playback, the display window shows the disc number and the title/chapter or track number being played.
- With Video CD discs with PBC control or some DVD discs, the menu display may appear on the TV screen after starting playback. In such a case, select an item to be played back from the menu. For operation using a menu, see page 21.
- With some DVD discs, the unit starts playback automatically after inserting the disc.

To stop playback completely

DVD VIDEO Audio CD Video CD

Press STOP.

The unit stops playback.

To stop playback temporarily

DVD VIDEO Audio CD Video CD

Press PAUSE.

The unit pauses playback. To continue playback, press PLAY.

To advance or reverse playback rapidly while monitoring

DVD VIDEO Audio CD Video CD

■ During playback

From the remote control unit

Hold down ◀◀ or ▶▶.

Holding down ▶▶ advances playback rapidly, while holding down ◀◀ reverses playback at 5 times the normal speed. Releasing the button returns the unit to normal playback.

or

Press ◀◀ or ▶▶ while holding down the SHIFT button.

Each press of ◀◀ or ▶▶ while holding down the SHIFT button increases the playback speed from 2x to 60x the normal speed.

Pressing PLAY returns the unit to normal playback.

From the front panel

Use the SHUTTLE knob.

To advance playback rapidly, turn the shuttle knob to the right and hold, and to reverse play rapidly, turn the shuttle knob to the left and hold. By releasing the shuttle knob, the unit returns to normal playback. The playback speed changes according to the amount you turn the shuttle knob.



Holding down the ◀◀ or ▶▶ button on the front panel also advances or reverses playback rapidly.

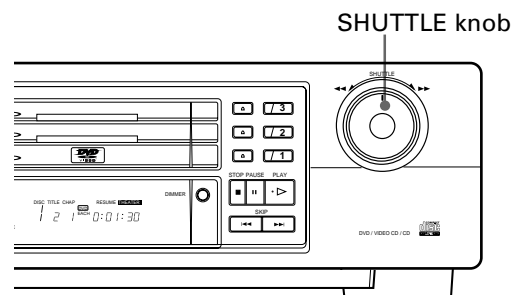

To locate the beginning of the scene or song

DVD VIDEO Audio CD Video CD

■ During playback

Press ◀◀ or ▶▶.

Press ◀◀ to locate the beginning of the current chapter, title, or track, and press ▶▶ to locate the beginning of the next chapter, title, or track.

NOTE

- When you play a Video CD disc with the PBC function or a DVD VIDEO disc, the unit may locate a different place, but it will generally locate the beginning of the title, chapter or track.

Resuming playback

The unit can memorize the position on a disc where you interrupt playback, and resume playback from that position next time you press PLAY.

To memorize the interrupted position



- 1 Set the RESUME setting on the SYSTEM page of the preference display to ON.
(See page 39 for details about how to set.)
- 2 At the position you want to interrupt playback, press STOP, or press DVD POWER - TV POWER on the remote control or POWER on the front panel.

The unit memorizes the interrupted position, while [RESUME] lights in the display window.



If you interrupt playback by pressing STOP in step 2 above and then turn off the power, the memory is not cleared.

To resume playback



- While the disc you interrupt playback last time is still in the disc tray.

Press PLAY.

The unit starts playback from the position where you interrupted playback last time.

● To clear the resume position memory

Carry out one of the following:

- * Take out the disc from the tray.
- * Press a DISC (1 - 3) button.
- * Press STOP while stopped.
- * Turn on the unit by pressing DVD POWER - TV POWER (on the remote control) or POWER (on the front panel).

NOTES

- If you want to resume playback, do not press a DISC (1 - 3) button to start playback or do not press the POWER (on the front panel) or DVD POWER - TV POWER (on the remote control) to turn on the unit.
- The resume function does not work with Audio CD discs.
- The resume function does not work if RESUME on the SYSTEM page of the preference display is set to OFF.
- In the case of a Video CD disc with PBC function, the unit may resume playback from a point slightly earlier than the resume point you stored.
- The resume function does not work in the program or random mode.

Advanced operations

When you use the functions described below while stopped, make sure that the desired disc number is selected (the selected disc number is shown in the display window). If it is not selected, press the corresponding DISC button to start playback and then press STOP.

Playing from a specific position on a disc

You can play a disc from the selected track, title or chapter, or from the specified time.

To locate a desired scene from the DVD menu



DVD VIDEO discs generally have their own menus which show the disc contents. These menus contain various items such as titles of a movie, names of songs, or artist information, and display them on the TV screen. You can locate a desired scene by using the menu.

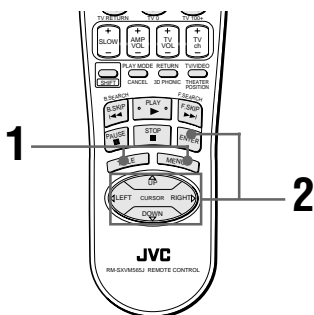

■ Whenever a DVD VIDEO disc is loaded

1 Press MENU or TITLE.

The menu appears on the TV screen.



About menu

Normally, a DVD VIDEO disc which contains more than one title may have a "title" menu which lists the titles. In this case, the menu appears on the TV screen by pressing the TITLE button. Some DVD VIDEO discs may also have a different menu which appears by pressing the MENU button.

Example

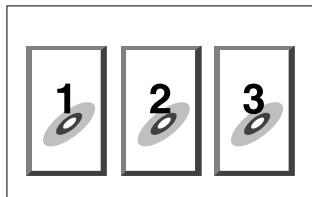

See the instructions of each DVD VIDEO disc for its particular menu.

2 Use CURSOR ◀/▶/▲/▼ to select a desired item, then press ENTER.

The unit starts playback of the selected item.



With some discs, you can also select items by entering the corresponding number using the numeric buttons, which may cause the unit to automatically start playback.

NOTES

- When appears on the TV screen by pressing TITLE in step 1:
The disc does not have a menu listing the titles.
- When appears on the TV screen by pressing MENU in step 1:
The disc does not have a menu
- The menu button does not work while stopped.

To locate a desired scene from the menu of the Video CD with PBC



Some Video CD discs supports the PBC function. PBC is an abbreviation of "PlayBack Control." A Video CD disc recorded with PBC has its own menus, such as a list of the songs of the disc. You can locate a specific scene by using the menu.

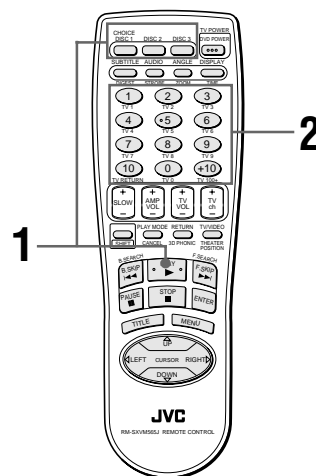

■ When a Video CD disc with PBC is stopped

1 Press PLAY or the corresponding DISC (1 - 3) button.

A disc menu appears on the TV screen (The PBC function is activated).

Example:

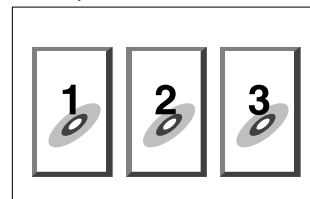

"Pbc" is indicated in the display window on the front panel.

2 Use the numeric buttons to select the desired number of the item.

- See page 10 for details about how to use the numeric buttons.

The unit starts playback from the selected item.

You can return to the menu by pressing RETURN - 3D PHONIC.

When "NEXT" or "PREVIOUS" appears on the TV screen, the unit generally works as follows:

- Pressing ►► advances to the next page.
- Pressing ◀◀ returns to the previous page.
- * The method of the operation is different depending on the disc.

Hints

- To activate the PBC function when a PBC-compatible Video CD disc is being played back without the PBC function, press STOP then press PLAY.
- You can also activate the PBC function using the play mode menu display as follows.
 1. Press PLAY MODE - CANCEL.
 2. Use the CURSOR ◀▶ to move to [PBC CALL], then press ENTER.
- If you want to playback a PBC-compatible Video CD disc without activating the PBC function, start playback by using the numeric buttons instead of the PLAY button. See the next paragraph.

To locate a desired selection using the numeric buttons

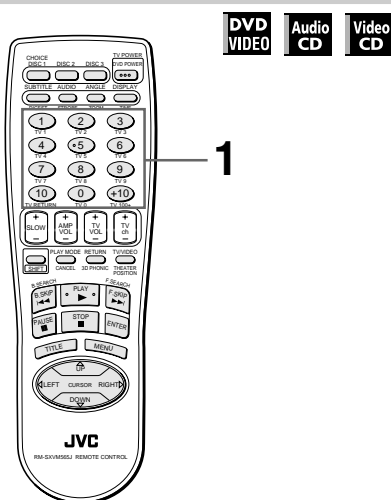

You can play a desired title or chapter (DVD VIDEO) or track (Audio CD/Video CD) by specifying the number.

- For DVD VIDEO/Audio CD: During playback or while stopped
- For Video CD: During playback without PBC function or while stopped

- 1 Use the numeric buttons to specify the number.
 - * During DVD VIDEO playback (except when a menu is shown), a chapter is specified.
 - * While a DVD VIDEO is stopped, a title is specified.
 - * For an Audio CD or Video CD, a track is specified.

The unit starts playback from the beginning of the selection.

- See page 10 for details about how to use the numeric buttons.

NOTES

- During DVD VIDEO playback, if a menu is shown on the TV screen, the numeric buttons may be used for selecting an item in the menu.
- When ⓪ appears on the TV screen. The title or track you have specified is not contained in the disc.
- This function does not work during Video CD playback with PBC function

To locate a desired selection using ◀◀ or ►►

DVD VIDEO Audio CD Video CD

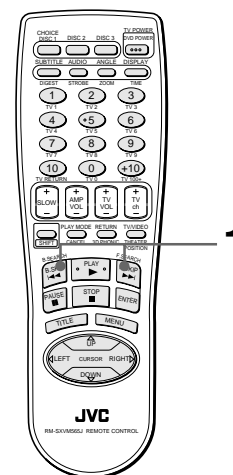

- For DVD VIDEO: During playback
- For Audio CD: During playback
- For Video CD: During playback without PBC function

- 1 Press ◀◀ or ►►.

With an Audio CD or Video CD, pressing the button skips a track. With a DVD VIDEO disc, pressing the button skips a chapter or title depending on the disc configuration.

The selection number appears in the display window on the front panel.

- To skip forward a selection, press ►► once or repeatedly until the desired selection number appears in the display.
- To skip to the beginning of the current selection, press ◀◀ once.
- To skip back a selection, press ◀◀ repeatedly until the desired selection number appears in the display.

NOTES

- This function may not work with some DVD VIDEO discs.
- This function does not work during Video CD playback with PBC function

To locate a desired scene by specifying the chapter number [CHAP. SEARCH]



If the current title of a DVD VIDEO disc being played is divided into chapters, you can skip to a desired chapter by specifying the chapter number using the on-screen display.

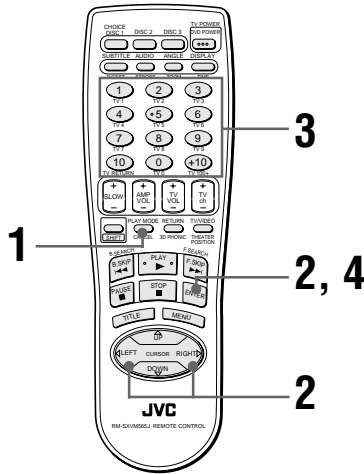

■ During DVD VIDEO playback

1 Press PLAY MODE - CANCEL.

The DVD play mode menu appears on the TV screen.

2 Use CURSOR \leftarrow/\rightarrow to move \nwarrow to [CHAP. SEARCH], then press ENTER.

"GO TO CHAPTER =" appears under the menu.

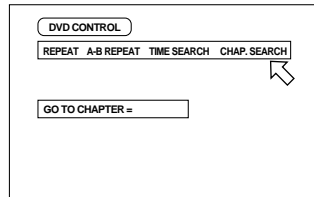

3 Use the numeric buttons (0 ~ 9) to enter the desired chapter number.

Example:

To select chapter number 8:

Press "8" → ENTER.

To select chapter number 37:

Press "3" → "7" → ENTER.

4 Press ENTER.

The unit starts playback from the selected chapter.



The "10" and "+10" buttons are not used in this function.

NOTES

- You can also locate a desired chapter directly by specifying the chapter number using the numeric buttons during playback (except a menu is shown). See page 21.
- When the chapter number is incorrect in step 3: Overwrite the incorrect number with the correct number.
- When ⊘ is displayed in the TV screen in step 4: The chapter you have selected is not contained in the disc, or chapter search does not work on the disc.
- To turn off the play mode menu: Press PLAY MODE.

To locate a desired position in the current title or track [TIME SEARCH]



You can play a disc from the desired position by specifying the elapsed time from the beginning of the current title or track using the TIME SEARCH function. Note that some DVD VIDEO discs do not contain time information, and the TIME SEARCH function cannot be used.

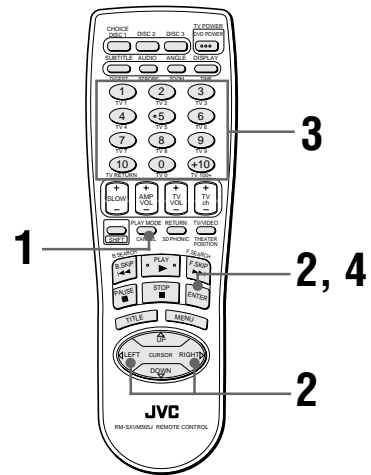

■ For DVD VIDEO: During playback

For Audio CD: During playback

For Video CD: During playback without PBC function

1 Press PLAY MODE - CANCEL.

The play mode menu appears on the TV screen.

2 Use CURSOR \leftarrow/\rightarrow to move \nwarrow to [TIME SEARCH], then press ENTER.

"GO TO" appears under the menu.

3 Use the numeric buttons (0 ~ 9) to enter the time.

You can specify the elapsed time of the current title or track to set the location which you want to playback from.

4 Press ENTER.

The unit starts playback from the specified time.

(for DVD VIDEO)

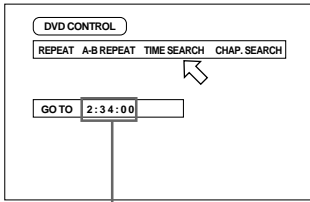

Selected time

(for Audio CD)

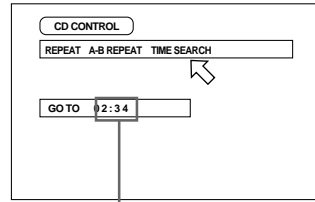

Selected time

Hints

- “10” and “+10” buttons are not used in this function.
- You can specify the time in hour/minute/second format for DVD VIDEO discs, and in minute/second format for Audio and Video CD discs.

(for Video CD)

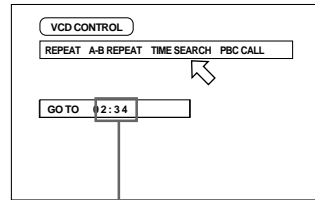

Selected time

• Example (for DVD VIDEO):

To playback from 2(H):34(M):00(S)

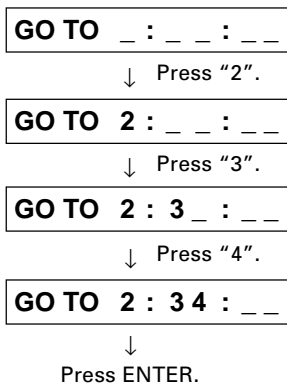

You do not have to press “0” to enter the trailing zeros (for the last two digits in the example above). Of course, it is possible to enter them.

• When you make a mistake

Move the cursor to the incorrect value, then press the correct button to re-select the value.

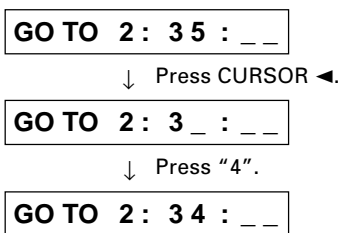

NOTES

- **When ⊗ appears on the TV screen in step 2:**
The time you have selected is not contained on the disc, or the time search function does not work on the disc.
Also note that the time search function does not work during Video CD playback with the PBC function.
- **To turn off the play mode menu:**
Press PLAY MODE.
- **The TIME SEARCH function cannot be used during program playback.**

To locate a desired scene from the digest display [DIGEST]



The unit can display the opening scene of each title or chapter on a DVD VIDEO or each track of a Video CD. You can select a desired scene from those displayed on the TV screen.

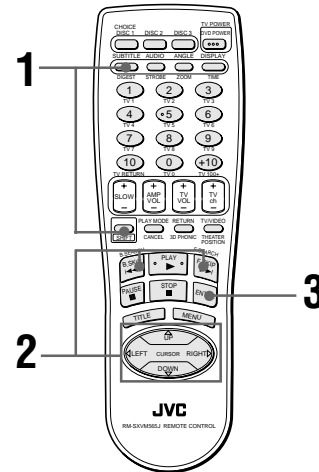

- For DVD VIDEO: While stopped or during playback
- For Video CD: While stopped or during playback without PBC function.

1 Press SUBTITLE - DIGEST while holding down SHIFT.

Up to nine opening scenes are displayed.

- While a DVD VIDEO disc is stopped:
The opening scene of each title appears on the TV screen.
- During DVD VIDEO disc playback:
The opening scene of each chapter in the current title appears on the TV screen.
- When a Video CD disc is loaded:
The opening scene of each track appears on the TV screen .



2 Use CURSOR ←/→/▲/▼ to select the desired scene.

The selected scene is indicated by ↗.

If there are more than 9 scenes, the digest screen will have more than one page. In this case, pressing ►► advances to the next page, while pressing ◀◀ returns to the previous page.



Selected scene

Hints

- When the lower right scene is selected, pressing CURSOR ► advances to the next page if available. Similarly, when the upper left scene is selected, pressing CURSOR ◀ returns to the previous page (if available).
- When there are more than one digest page, after pressing SUBTITLE - DIGEST while holding down SHIFT, pressing ► before all 9 scenes of the first page appear on the TV screen will advance to the next page. Similarly, pressing ◀ before all the scenes of the second or latter page appear on the TV screen will return to the previous page.

3 Press ENTER.

The unit starts playback from the selected scene.

NOTE

With some discs, depending on the contents, it may take some time until all the scenes appear on the screen.

Special picture playback

The unit provides special picture playback functions including Frame-by-frame, Strobe, Slow-motion and Zoom.

To advance a still picture frame-by-frame

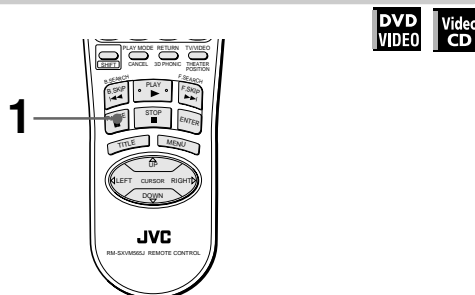

■ While paused (still)

1 Press PAUSE.

Each time you press PAUSE, the still picture advances to the next frame.

Pressing PLAY returns to the normal playback mode.

To display still pictures [STROBE]

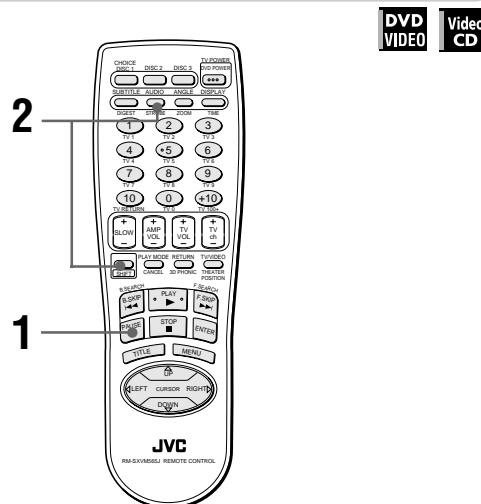

■ During playback

1 At the point you want to view as continuous photographs, press PAUSE.

The unit pauses playback.

2 Press AUDIO - STROBE while holding down SHIFT.

Nine continuous still pictures appear on the TV screen.

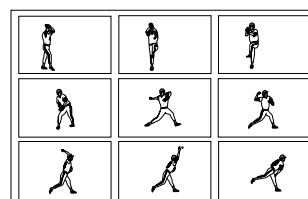

Hints

- Pressing PAUSE when the nine still pictures appear will advance to the next nine still pictures.

- **To cancel strobe play**
Press AUDIO - STROBE while holding down SHIFT.

NOTES

- Pressing and holding PAUSE for more than 1 second also activates the Strobe function.
- If you press AUDIO - STROBE while holding down SHIFT during playback, nine still pictures also appear but they advance in realtime.

- **To return to normal playback**
Press PLAY.

- **To pause slow-motion playback**
Press PAUSE.

NOTES

- The sound is muted during slow-motion playback.
- Reverse slow-motion playback is not possible for a Video CD.

To playback in slow-motion [SLOW]

- During playback

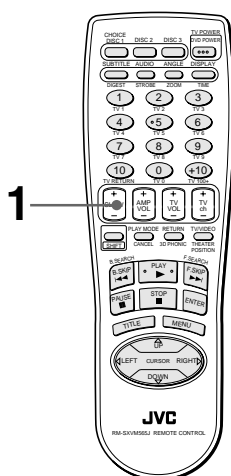
From the remote control unit**1 Press SLOW.**

To play forward slow-motion, press SLOW "+", and to play reverse slow-motion (for DVD VIDEO discs only), press SLOW "-". First, the unit plays the slowest speed, and each time you press the button, the playback speed increases.

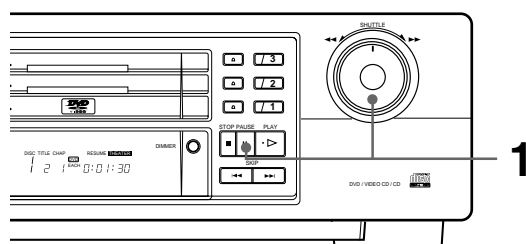
From the front panel**1 Press PAUSE, then use the SHUTTLE knob.**

To play forward slow-motion, turn the SHUTTLE knob to the right. To play reverse slow-motion (for DVD VIDEO discs only), turn it to the left. The more you turn the knob, the more the slow-motion speed increases.

To zoom a scene [ZOOM]

DVD VIDEO Video CD

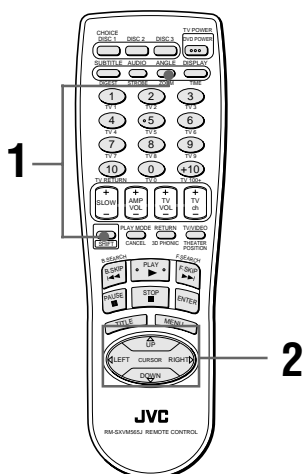

■ During playback or while paused

- 1 Press ANGLE - ZOOM while holding down SHIFT.

"ZOOM" appears on the TV screen.

The unit zooms in to the center part of the scene to produce a double-sized picture.

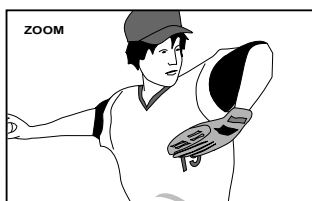
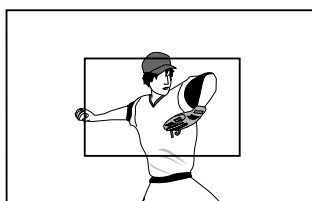

- 2 Use CURSOR $\leftarrow/\rightarrow/\blacktriangle/\blacktriangledown$ to move the zoomed-in scene.

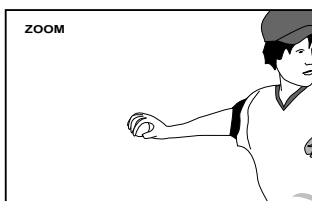

• **To return to normal playback**

Press ANGLE - ZOOM while holding down SHIFT.

NOTE

While Zoomed, the picture may look coarse.

Changing the playback order

You can play titles or tracks on discs inserted in the desired order or in random order.

To playback in the desired order [PROGRAM]

DVD VIDEO Audio CD Video CD

You can play titles or tracks on discs inserted in the desired order by using the Program function.

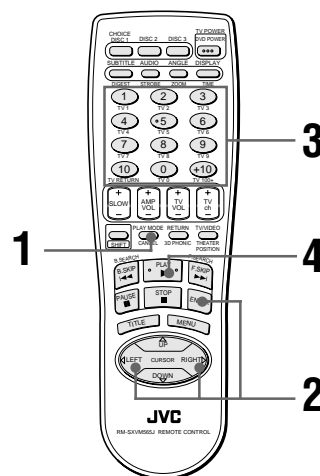

■ While stopped

- 1 Press PLAY MODE - CANCEL.

The play mode menu appears on the TV screen.

- 2 Use CURSOR \leftarrow/\rightarrow to move \curvearrowright to [PROGRAM] and press ENTER.

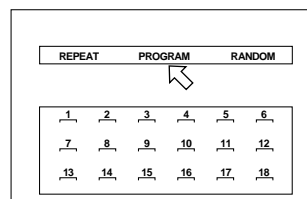

The program table appears under the menu bar (as shown above).

The "PROGRAM" indicator appears in the display window on the front panel.

- 3 Specify the disc using the DISC (1 - 3) buttons and then the title or track using the numeric buttons.

See page 10 for details about how to use the numeric buttons.

Up to 18 titles or tracks can be programmed. You may select the same title or track more than once.

1	2	3	4	5	6
3-3	2-20	3-1	1-15		
7	8	9	10	11	12
13	14	15	16	17	18

The programmed disc number and title/track number are shown under each program number.

- **When you specify a wrong selection**

Press PLAY MODE - CANCEL while holding down the SHIFT. The last selection programmed is erased.

- **To clear the program**

Press STOP.

4 Press PLAY to start program play.

When all of the programmed titles/tracks have finished playback, the unit stops but the program remains.

NOTES

- Some DVD VIDEO discs may not be played back correctly in program mode.
- During program playback, pressing ►► skip to the next selection of the program. Pressing ◀◀ returns to the beginning of the current selection, however, you cannot skip back to the previous selection.
- By pressing PLAY MODE - CANCEL during program playback, the program table is displayed on the TV screen and the current program number is indicated in yellow.
- In the program mode, the DISC (1 - 3) buttons are invalid.

- **To quit program playback**

Press STOP while stopped.

The "PROGRAM" indicator in the display window turns off.

Note that the program remains.

To clear the program, press STOP while the program table is shown on the TV screen.



While stopped and the play mode menu is displayed on the TV screen, by moving the cursor to [PROGRAM] and pressing ENTER, the program mode quits. Note that the program remains.

To playback in random order [RANDOM]

English



You can play titles or tracks on discs inserted in random order by using the Random function.

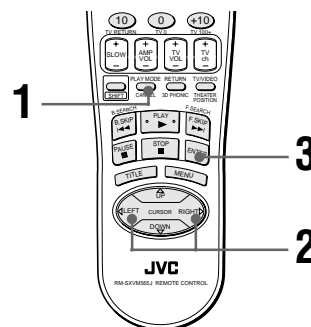

- While stopped

1 Press PLAY MODE - CANCEL.

The play mode menu appears on the TV screen.

2 Use CURSOR ◀/▶ to move the cursor to [RANDOM].

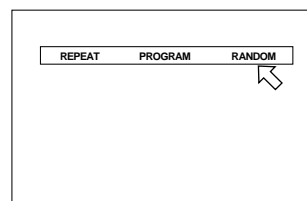

The "RANDOM" indicator appears in the display window on the front panel.

3 Press ENTER.

The unit starts random playback of the selected disc.

When all titles/tracks of the disc have been played once, the unit starts random playback of the next disc (if inserted). After playing all titles/tracks of the second disc, the unit starts random playback of the third disc (if inserted). After playing all titles/tracks of all the discs, random playback ends.



The same title or track will not be played back more than once during random play.

- **To stop/quit random playback in the middle**

Press STOP to stop playback. The unit is still in random playback mode, so pressing PLAY starts random playback again.

To quit random playback, press STOP again while stopped. The "RANDOM" indicator in the display window turns off.

NOTE

- Some DVD VIDEO discs may not be played back correctly in the random mode.

Repeat playback

You can repeat playback of the current selection or all discs inserted. You can also repeat playback of a desired part.

To repeat the current selection or all disc contents [REPEAT]

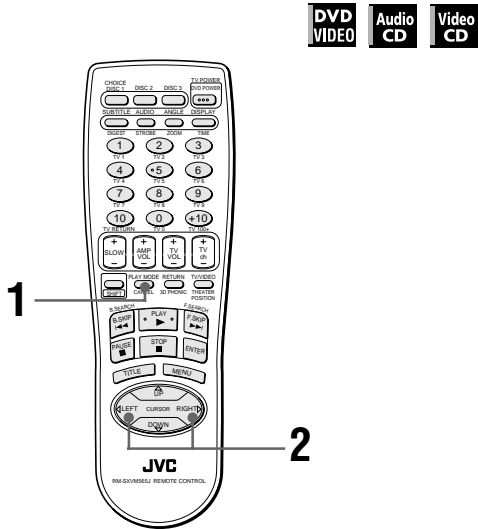

■ In any condition except Video CD playback with PBC

- 1 Press **PLAY MODE - CANCEL**.
The play mode menu appears on the TV screen.
- 2 Use **CURSOR** \leftarrow/\rightarrow to move \curvearrowright to [REPEAT], then press **ENTER**.
Each time you press **ENTER**, the repeat mode changes as follows:

• During **DVD VIDEO** playback

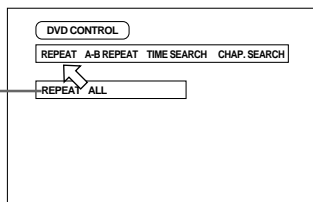

The selected repeat mode appears on the TV screen.

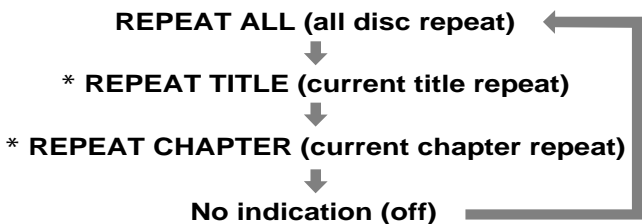

* While stopped, you cannot select REPEAT TITLE or REPEAT CHAPTER.

• During **Audio CD/Video CD** playback

(for Audio CD)

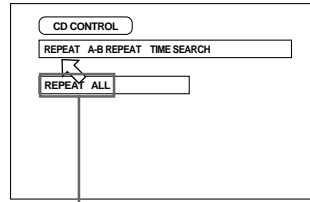

Selected repeat mode

(for Video CD)

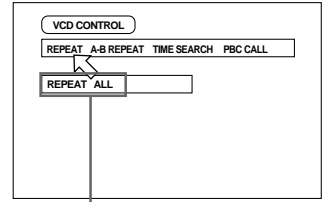

Selected repeat mode

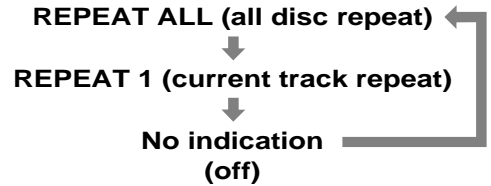

• To stop repeat playback
Press **STOP**.

• While stopped

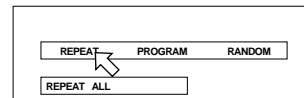

Hints

- If you press **STOP** in REPEAT ALL mode, the unit stops playback but remains in the mode.
- If you press **STOP** in REPEAT1, TITLE REPEAT or CHAPTER REPEAT mode, the unit stops playback and quits the mode.

• To quit repeat playback

With \curvearrowright pointed at [REPEAT], press **ENTER** repeatedly until the mode is set to off.

NOTES

- Some DVD VIDEO discs do not allow the title repeat or/ and chapter repeat.
- Some DVD VIDEO discs automatically stops playback in the middle of the disc.
- During the REPEAT ALL playback, if such a DVD disc stops playback in the middle, the next disc automatically starts playback.
- During the REPEAT ALL playback, if the next disc is a Video CD disc with PBC, the unit plays the disc without activating the PBC function.
- Repeat playback function cannot be used during Video CD playback with PBC function.
- To turn off the play mode menu display
Press **PLAY MODE - CANCEL**.

To repeat a desired part [A-B REPEAT]

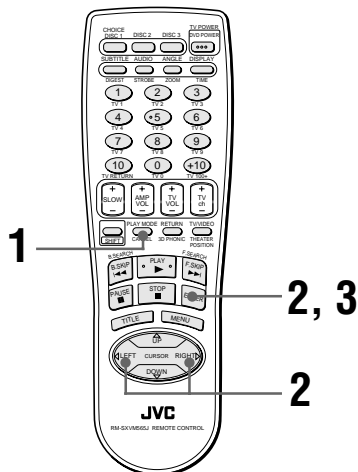

To quit A-B repeat playback

Press STOP. The unit stops playback and quits the A-B repeat mode.

Hints

- During playback, pressing ENTER when is pointed at [A-B REPEAT] quits the A-B repeat mode and continues playback.
- You can also quit the A-B repeat mode by pressing or .

NOTES

- **To turn off the play mode menu**
Press PLAY MODE - CANCEL.
- **If appears when pressing ENTER in step 2 during DVD playback**
You cannot repeat the selected portion because of the disc contents.
- **The A-B REPEAT function cannot be used during program playback.**

■ During playback

1 Press PLAY MODE - CANCEL.

The play mode menu appears on the TV screen.

2 Use CURSOR to move to [A-B REPEAT], then press ENTER at the beginning of the part you want to repeat (point A).

Make sure that REPEAT mode is off. If any one of the REPEAT modes is selected, you cannot move to [A-B REPEAT].

3 Press ENTER at the end of the part you want to repeat (point B).

The unit locates "A" and starts repeat playback between "A" and "B."

(for DVD VIDEO)

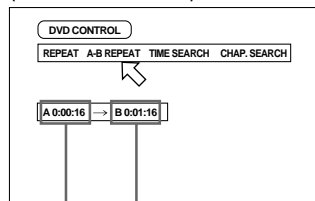

Point A Point B

(for Audio CD)

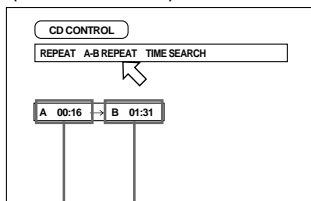

Point A Point B

(for Video CD)

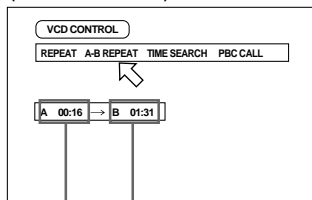

Point A Point B

Selecting a scene angle of DVD VIDEO

You can enjoy a variety of scene angles if the DVD VIDEO disc contains "multi-angle" parts, where multiple cameras were used to shoot the same scene from different angles.



At the beginning of "multi-angle" parts, appears on the TV screen.

To select a scene angle from the normal screen [ANGLE]

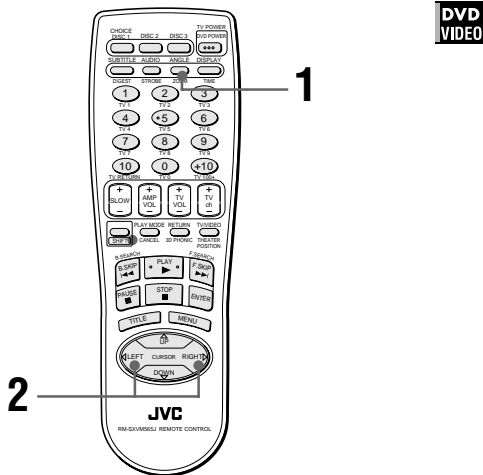

■ During DVD VIDEO playback

1 Press ANGLE - ZOOM.

The Angle selection display appears on the TV screen.

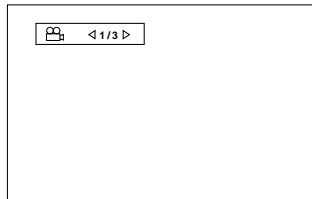

2 Press ANGLE - ZOOM or CURSOR to select the desired angle.

Each time you press ANGLE or CURSOR , the angle changes.

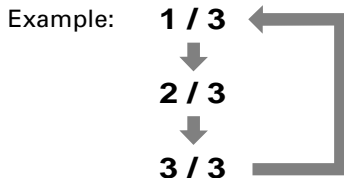

NOTES

- The Angle selection display will automatically disappear if you do not change the angle for 10 seconds.
- To turn off the Angle selection display manually, press ENTER.
- When appears on the TV screen The current scene is not recorded from multiple angles.

To select a scene angle from the angle list display [ANGLE]

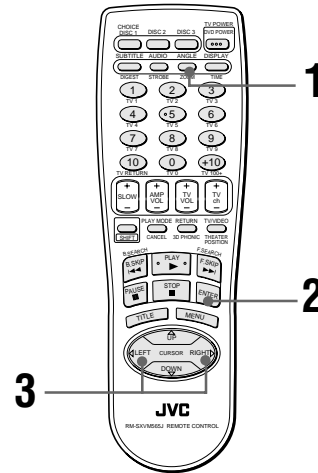

■ During DVD VIDEO playback

1 Press and hold ANGLE - ZOOM for more than 1 second.

Up to nine camera angles recorded on a disc appear on the TV screen.

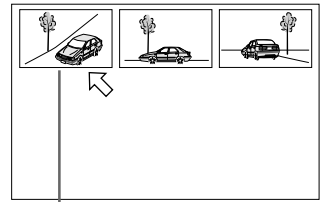

The selected camera angle

2 Use CURSOR to select the desired angle.

3 Press ENTER.

■ The unit starts playback by the selected angle on the full-sized screen.

NOTES

- When appears on the TV screen in step 1: The current scene is not recorded from multiple angles.
- During the operation above, audio is muted.

Changing the language and sound

For DVD VIDEO discs, you can select the subtitle language, as well as the audio language/sound included on a disc.
For Video CD discs, you can select the audio channel(s).

To select the subtitle language [SUBTITLE]

■ During DVD VIDEO playback

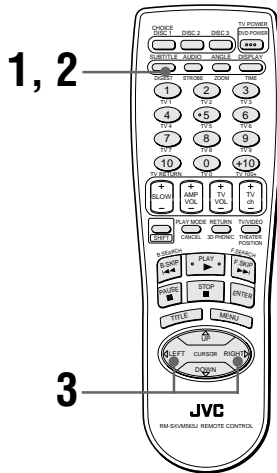

1 Press SUBTITLE - DIGEST.

The Subtitle selection display appears on the TV screen.

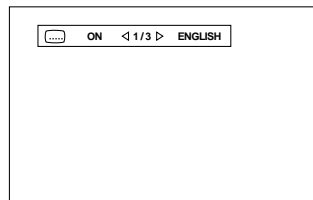

2 To turn the subtitle on and off, press SUBTITLE - DIGEST.

3 To select the desired subtitle language, press CURSOR <left>/<right>.

Each time you press CURSOR <left>/<right>, the subtitle language changes.

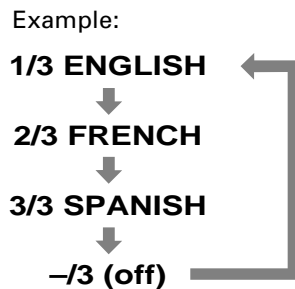

NOTES

- For DVD VIDEO, the selected language may be abbreviated on the TV screen. See "Appendix A: Table of languages and their abbreviations" at the end of this manual.
- The Subtitle selection display will automatically disappear if you do not change the subtitle for 10 seconds.
- To turn off the Subtitle selection display manually, press ENTER.
- When appears on the TV screen: You cannot select the subtitle.

To change the audio language or sound [AUDIO]



By AUDIO selection, you can choose the audio language of movies or choose to enjoy karaoke with or without the vocal.

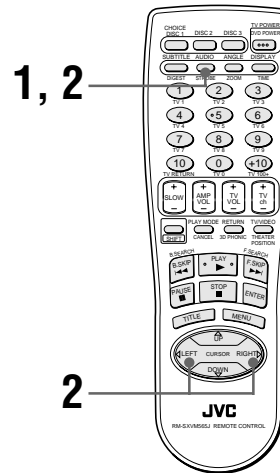

■ During playback

1 Press AUDIO - STROBE.

The Audio selection display appears on the TV screen.

(DVD VIDEO)

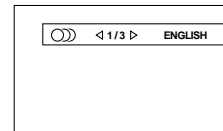

(Video CD)



2 Press AUDIO - STROBE or CURSOR <left>/<right> to select the desired audio.

• For DVD VIDEO

Each time you press AUDIO - STROBE or CURSOR <left>/<right>, the audio language or sound changes.

Example:

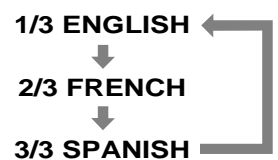

• For Video CD

Each time you press AUDIO - STROBE or CURSOR <left>/<right>, the playback audio changes as follows.

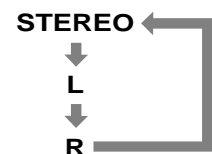

NOTES

- For DVD VIDEO, the selected language may be abbreviated on the TV screen. See "Appendix A: Table of languages and their abbreviations" at the end of this manual.
- The Audio selection display will automatically disappear if you do not change the audio for 10 seconds.
- To turn off the Audio selection display manually, press ENTER.
- When appears on the TV screen (for DVD VIDEO disc): You cannot select the audio.

Selecting the picture character

You can select the quality of the image from among four options (OFF, 1, 2 and 3) according to the type of programming, picture tone or personal preferences.

To select the picture character [THEATER POSITION]

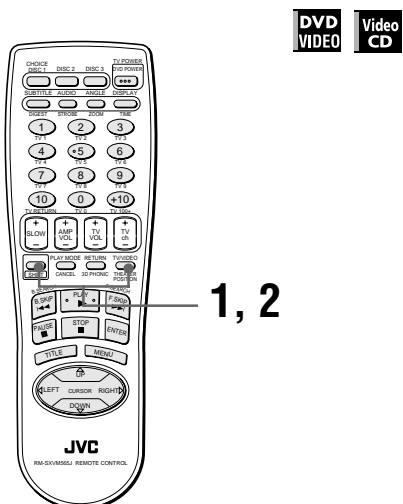

■ During playback

- 1 Press TV/VIDEO - THEATER POSITION while holding down SHIFT.

The theater position display appears on the TV screen.

- 2 Select the desired theater position by pressing TV/VIDEO - THEATER POSITION while holding down SHIFT.

Each press changes the option as follows.



Selected picture character

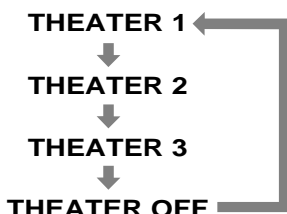

"THEATER OFF" is the normal position. Selecting a higher number tones down the picture character.

NOTES

- The theater position display will automatically disappear if you do not change the theater position for 5 seconds.
- To turn off the theater position display manually, press ENTER.

Enjoying virtual surround sound

Using the 3D Phonic function, you can get a simulated surround effect from your stereo system.

To simulate surround sound [3D PHONIC]

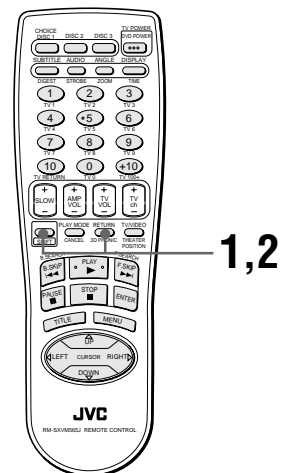

■ During playback

- 1 Press RETURN - 3D PHONIC while holding down SHIFT.

The 3D Phonic display appears on the TV screen.

- 2 Select the desired mode by pressing RETURN - 3D PHONIC while holding down SHIFT.

Each press changes the 3D phonic mode as follows:



Selected 3D phonic mode



- **ACTION:** Suitable for action movies and sports programs in which sounds dynamically move.
- **DRAMA:** Natural and warm sound. You can enjoy movies in a relaxed mood.

• THEATER:

You can enjoy sound effects like in a major theater in Hollywood.

- * When you play a DVD VIDEO disc recorded in Dolby Digital which contains more than 3 channels, ACTION does not appear.

NOTES

- The 3D Phonic display will automatically disappear if you do not change the 3D Phonic for 5 seconds.
- To turn off the 3D Phonic display manually, press ENTER.
- With a Video CD disc, if the AUDIO setting is set to L or R, you cannot activate the 3D Phonic function (i.e. the 3D Phonic mode is fixed to OFF).

Conversely, when the 3D Phonic function is active, changing the AUDIO setting to L or R from STEREO cancels the 3D Phonic function.

- The 3D phonic function works correctly when playing back discs recorded in the Dolby Surround or Dolby Digital 5.1-CH format.

It also works when playing back discs other than those above, but does not provide the correct effect.

- The 3D Phonic function does not affect the DTS or Dolby Digital bitstream signal from the DIGITAL OUT jack.
- The sound effect will not be set or operate, even if 3D PHONIC is pressed, for the sound of DVD VIDEO discs recorded in Linear PCM.
- When the 3D PHONIC function is active, the DOWN MIX and COMPRESSION settings in the AUDIO page of the preference display are disabled.

Checking the status

You can check the disc/time information, as well as the DVD functions, of the disc.

To check the disc/time information

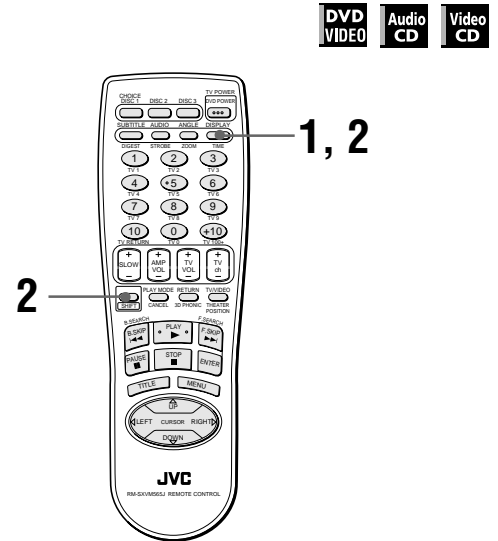

■ During playback

- 1 Press DISPLAY - TIME once for a Audio CD or Video CD disc, or twice for a DVD VIDEO disc. The disc/time display appears on the TV screen.



You can directly access the disc/time display of a DVD VIDEO disc by pressing DISPLAY - TIME while holding down SHIFT .

(for DVD VIDEO)

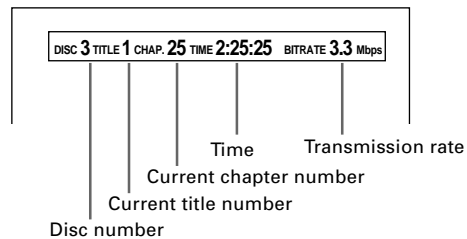

(for Audio CD, or Video CD playing without PBC)

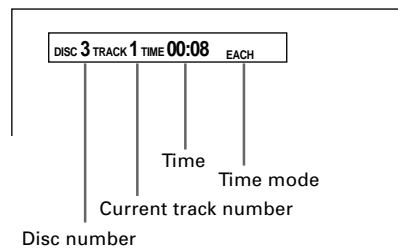

(for Video CD playing with PBC)

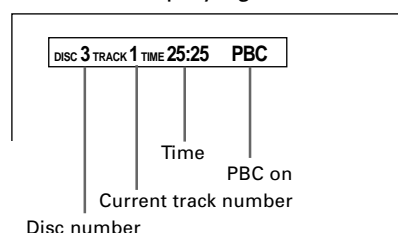

2 To change the time display mode (only for Audio CD or Video CD without PBC), press DISPLAY - TIME while holding down SHIFT.

The time display mode cycles as below.

(for Audio CD)

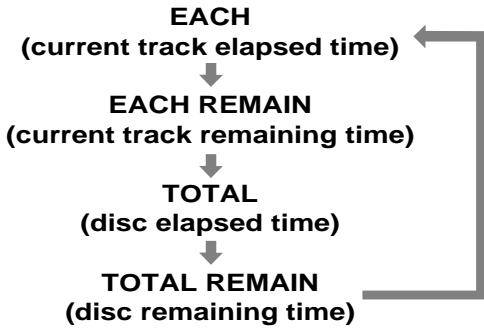

(for Video CD without PBC)



The selected time information is displayed on the TV screen, as well as in the front panel display window.

■ While stopped

You can check the total disc time and current (selected) track time of an Audio CD/Video CD only from the front panel display window.

1 Press DISPLAY - TIME while holding down SHIFT.

When EACH and REMAIN are indicated, the current (selected) track time appears. When only REMAIN is indicated, the total disc time appears.



You can change the current (selected) track by pressing ◀◀ or ▶▶.

- **To turn off the disc/time display**
Press DISPLAY-TIME.

To check the DVD function status



■ During DVD VIDEO playback

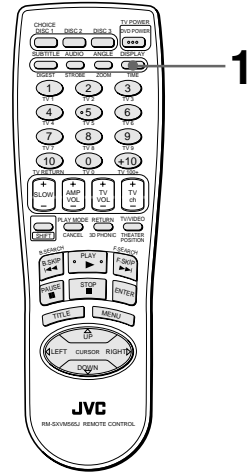

1 Press DISPLAY - TIME.

The DVD function status display appears on the TV screen.

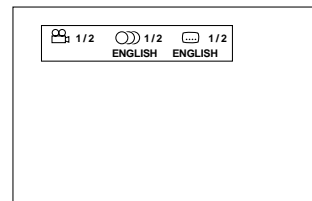

The current selections of the camera angle, audio language and subtitle language are displayed.

- **To turn off the DVD function status display**
Press DISPLAY-TIME twice.

Selecting preferences

You can set various preferences for playback via four dedicated displays.

How to set preferences

Note that you cannot bring up a preference display during playback or when an Audio CD is loaded in the currently selected tray.

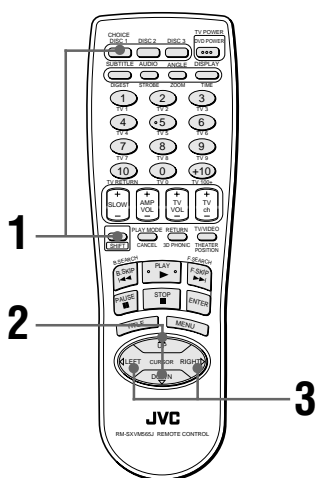

■ When no disc is inserted in the selected tray, or when a DVD VIDEO or Video CD is inserted in the selected tray and stopped

1 Press DISC 1 - CHOICE while holding down SHIFT.

One of the preference pages appears on the TV screen.

There are four preference pages: LANGUAGE, AUDIO, DISPLAY and SYSTEM. To turn the page, move to the desired tab using CURSOR .

LANGUAGE

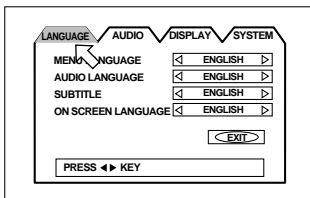

AUDIO

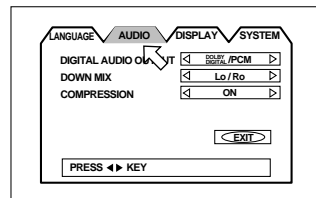

DISPLAY

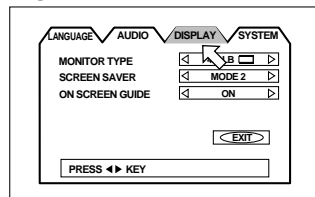

SYSTEM

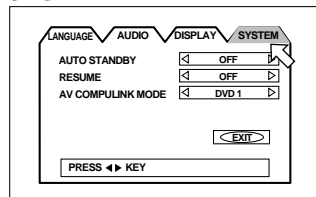

2 Move to select the item you want to set by using CURSOR .

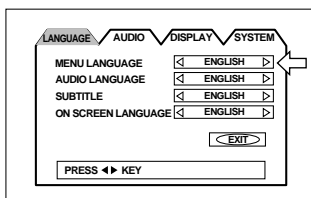

3 Press CURSOR to select the setting you want.

- To turn off the preference display, press DISC 1 - CHOICE while holding down SHIFT, or move to [EXIT] and press ENTER.
- For details about each setting, see the following paragraphs:

LANGUAGE page

MENU LANGUAGE

You can select the default “display” language to be displayed if it is contained on the disc.

Each time you press CURSOR , the language setting changes in the following order:

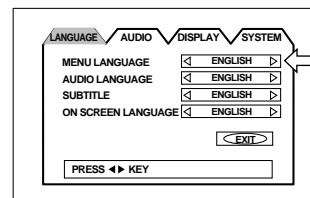

ENGLISH → SPANISH → FRENCH → CHINESE → GERMAN → ITALIAN → JAPANESE → language code from AA to ZU

(See “Table of languages and their abbreviations” at the end of this manual.)

Pressing CURSOR changes the language setting in the reverse order of the above.

* If the selected language is not recorded, the disc’s default display language will be displayed.

AUDIO LANGUAGE

You can select the default audio language to be played if it is contained on the disc.

Each time you press CURSOR , the language setting changes in the following order:

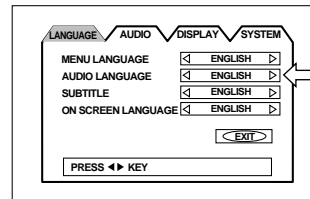

ENGLISH → SPANISH → FRENCH → CHINESE → GERMAN → ITALIAN → JAPANESE → language code from AA to ZU

(See “Table of languages and their abbreviations” at the end of this manual.)

Pressing CURSOR changes the language setting in the reverse order of the above.

* If the selected language is not recorded, the disc’s default audio language will be played.

SUBTITLE

You can select the default subtitle language to be displayed if it is contained on the disc.

Each time you press CURSOR ►, the language setting changes in the following order:

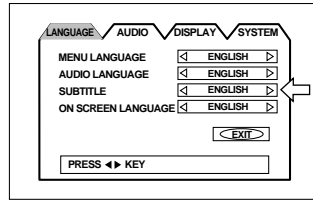

ENGLISH → SPANISH → FRENCH → CHINESE → GERMAN → ITALIAN → JAPANESE → language code from AA to ZU

(See "Table of languages and their abbreviations" at the end of this manual.)

Pressing CURSOR ◀ changes the language setting in the reverse order of the above.

* If the selected language is not recorded, the disc's default subtitle language will be displayed.

ON SCREEN LANGUAGE

You can select the on-screen display language to be displayed.

Each time you press CURSOR ►, the language setting changes as follows:

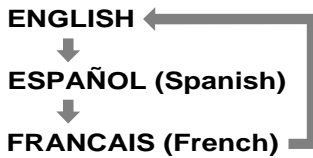
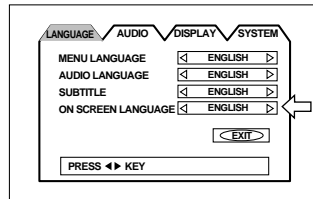

English	ON SCREEN LANGUAGE ◀ ENGLISH ▶
Spanish	IDIOMA EN PANTALLA ◀ ESPAÑOL ▶
French	LANGUE D'ECRAN ◀ FRANCAIS ▶

Pressing CURSOR ◀ changes the language setting in the reverse order of the above.

AUDIO page

DIGITAL AUDIO OUTPUT

To connect the unit's digital output to an external device equipped with a digital input, this item must be set correctly.

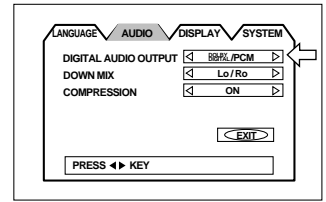

- PCM ONLY:**
 When you connect the DIGITAL OUT jack of the unit to the linear PCM digital input of other audio equipment.
- STREAM/PCM:**
 When you connect to the digital input of an amplifier to a built-in DTS, Dolby Digital, or MPEG multichannel decoder.
- DOLBY DIGITAL/PCM:**
 When you connect to the digital input of a Dolby Digital decoder, or an amplifier with a built-in Dolby Digital decoder.

The following chart shows the relationship between types of playback discs and output signals.

Playback discs	Output		
	STREAM/PCM	DOLBY DIGITAL/PCM	PCM ONLY
DVD with 48-kHz, 16-bit linear PCM	48-kHz, 16-bit linear PCM	←	←
DVD with 48-kHz, 20/24-bit linear PCM	48-kHz, 20-bit linear PCM	←	←
DVD with 96-kHz, linear PCM	No output	←	←
DVD with DTS	DTS bitstream	No output	←
DVD with Dolby Digital	Dolby Digital bitstream	←	48-kHz, 16-bit linear PCM
DVD with MPEG multichannel	MPEG bitstream	48-kHz, 16-bit linear PCM	←
Video CD	44.1-kHz, 16-bit linear PCM	←	←
Audio CD	44.1-kHz, 16-bit linear PCM	←	←
Audio CD with DTS	DTS bitstream	←	←

NOTES

- The unit does not provide the DTS decoding function.
- When playing a DVD VIDEO or Audio CD disc with DTS, use a DTS decoder to get correct signals from your speakers. Never use the unit's analog output jacks, which output incorrect signals that may damage your speakers. If you connect the analog outputs and digital outputs simultaneously, be sure to select the source of the amplifier correctly, or set the level control of the amplifier connected to the analog outputs to minimum.

DOWN MIX

To playback a DVD VIDEO disc recorded with surround multichannel audio correctly, the DOWN MIX setting must be properly made according to your audio system.

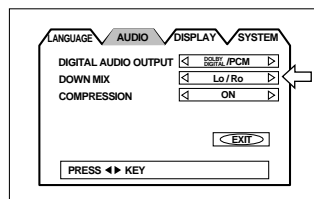

Note that this setting affects the output signal from the AUDIO (both DIGITAL and ANALOG) output jacks when playing back a DVD VIDEO disc recorded with surround multichannel audio.

- **Lt/Rt**

When you enjoy multichannel surround audio by connecting the unit's AUDIO output (normally, the DIGITAL output) to a surround decoder.

- **Lo/Ro**

When you enjoy conventional 2-channel stereo audio by connecting the unit's AUDIO output(s) to a stereo amplifier/receiver or television set, or when you duplicate audio of a DVD VIDEO disc recorded with surround audio to your MD, cassette, etc.

NOTE

The Down mix function does not work when the 3D PHONIC function is activated.

COMPRESSION

You can compress the dynamic range of the sound if needed. Using this function, you can listen to sound at low volumes easily.

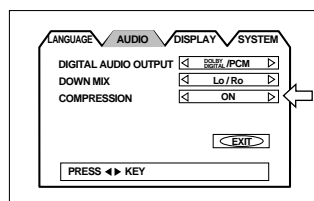

- **ON**

Audio is played back with the dynamic range compressed.

- **OFF**

Audio is played back as it was recorded.

NOTES

- The Compression function works only when playing back a disc recorded with DOLBY DIGITAL 1CH or 2CH. The setting is not effective for other discs.
- The Compression function does not work when the 3D PHONIC function is activated.

DISPLAY page

MONITOR TYPE

You can select the monitor type to match your TV when you playback DVD VIDEO discs recorded for wide screen televisions.

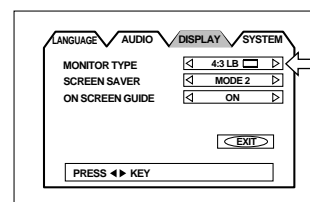

- **4:3 LB** (Letter Box Conversion)

When you connect a normal TV to the unit.

When you play a wide picture recorded on a DVD VIDEO disc, the picture is displayed with bands across the upper and lower portions of the screen.



- **4:3 PS** (Pan Scan Conversion)

When you connect a normal TV to the unit.

When you play a wide picture recorded on a DVD VIDEO disc, a portion of the picture is automatically cut off from the left and right sides of the image.

Depending on the disc, it may not be possible to playback in this mode. In such a case, the picture is played back as in 4:3 LB mode.

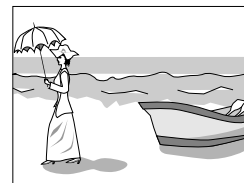

- **16:9 WIDE** (Wide Television screen)

When you connect a wide-screen TV to the unit.

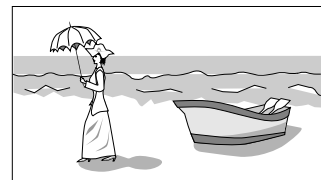

SCREEN SAVER

A television monitor screen may be burned out if a static picture is displayed for a long time. To prevent this, the unit automatically activates the screen saver function if a static picture, such as an on-screen display or menu, is displayed for over 5 minutes.

- **MODE 1**

The current picture gets dark.

- **MODE 2**

The "screen saver" picture appears and its brightness changes.

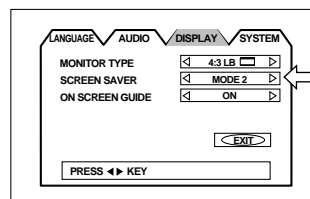

- **OFF**

The screen saver function is off.

NOTES

- The monitor screen of a projector or projection TV is easily burned out if the screen saver mode is set to OFF and a static picture is displayed for a long time.
- The screen saver function is not activated when the selected disc is an Audio CD.

ON SCREEN GUIDE

The unit can display “on-screen guide” icons or characters on the picture, which show what is happening to the disc or the unit.

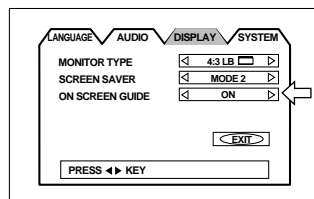

- **ON**

The on-screen guide will be displayed.

- **OFF**

The on-screen guide will not be displayed.

Examples of “on-screen guide” icons or characters:



SYSTEM page

AUTO STANDBY

When the unit is stopped for more than 30 minutes or 60 minutes, the unit enters standby mode automatically.

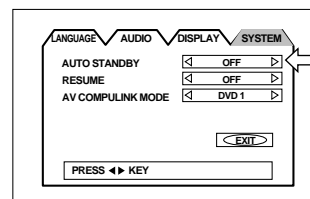

- **60**

Time is set to 60 minutes.

- **30**

Time is set to 30 minutes.

- **OFF**

The auto standby function is off.

RESUME

You can select the resume function to be on or off. See page 20.

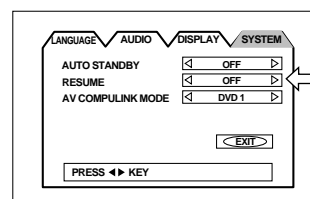

- **ON**

Pressing PLAY while stopped or on standby starts playback from the resume point if it is memorized.

- **OFF**

Pressing PLAY while stopped or on standby starts playback from the beginning of the disc.

AV COMPULINK MODE

If you use the AV Compulink system, you must set this item correctly.

Select from the three options: “DVD1,” “DVD2” and “DVD3” according to the equipment to be connected. See page 42.

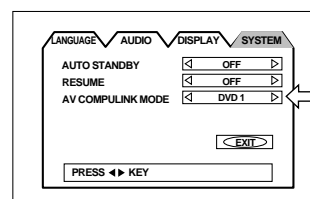

Limiting playback by children

This function restricts playback of DVD VIDEO discs which contain violent (and other) scenes according to the level set by the user. For example, if a movie which includes violent scenes supports the parental lock feature, such scenes which you do not want to let children view can be cut or replaced with other scenes.

To set Parental Lock for the first time [PARENTAL LOCK]

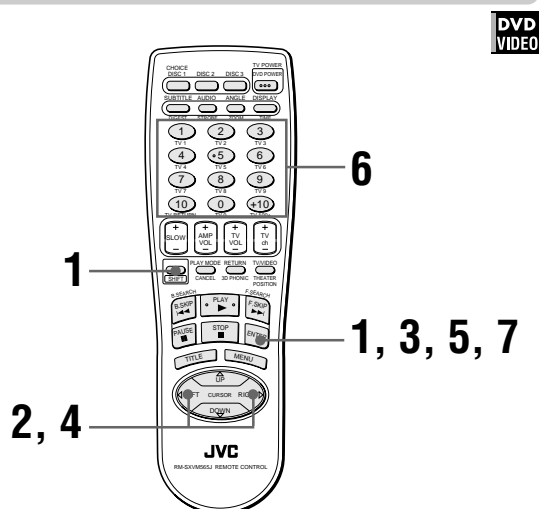

■ While a DVD VIDEO disc is stopped or no disc is inserted

1 Press ENTER while holding down SHIFT.

The Parental Lock on-screen display appears on the TV screen.

← points [Country Code].

2 While ← points [Country Code], use CURSOR ←/→ to select the country code.

The country code whose standards were applied to rate the DVD VIDEO disc should be selected.

See "Appendix B: Country code list for parental lock."

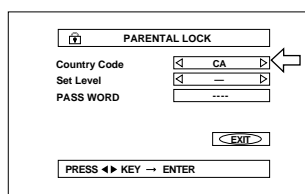

3 Press ENTER.

← moves to [Set Level].

4 While ← points [Set Level], use CURSOR ←/→ to select the parental lock level.

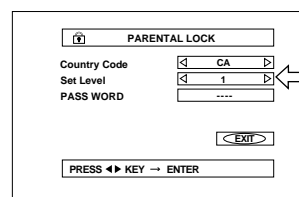

Each time you press CURSOR ←/→, the parental level changes as follows:

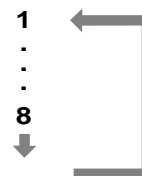

"1" is the strictest level. "-" means no restriction.

Discs rated higher than the selected level are restricted.

5 Press ENTER.

← moves to [PASSWORD].

6 Enter your 4-digit password using the numeric buttons (0 to 9).

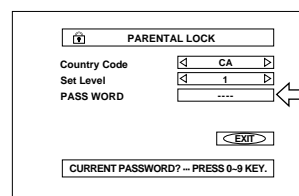

7 Press ENTER.

The parental level and password are set.

← moves to [EXIT].

Pressing ENTER again returns to the opening display.



If you enter an undesired password in step 6 above, reenter the password before pressing ENTER.

To change the settings [PARENTAL LOCK]

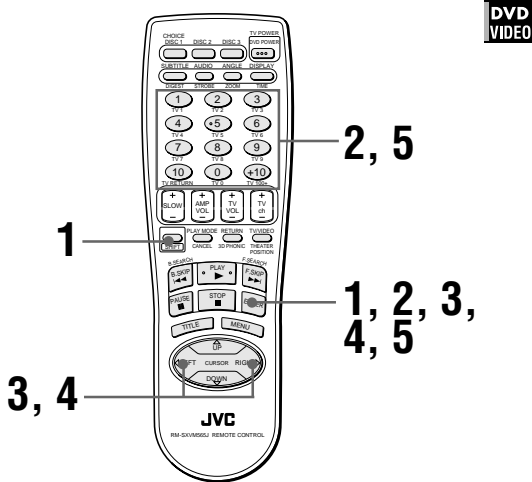

DVD VIDEO

You can change the Parental lock settings later.

■ While a DVD VIDEO disc is stopped or no disc is inserted

1 Press ENTER while holding down SHIFT.

The Parental Lock on-screen display appears on the TV screen.

← points [PASSWORD].

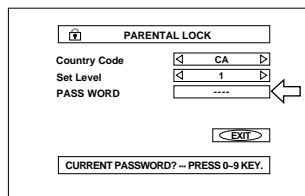

2 Enter your current 4-digit password using the numeric buttons (0 to 9) and press ENTER.

← moves to [Country Code] if you enter the correct password.

If you enter the wrong password, "WRONG! RETRY....." appears on the TV screen, and you cannot go to next step.

3 To change the country code, use CURSOR ▲/▼ to select the desired country code and press ENTER.

← moves to [Set Level].

When you change the country code, you must select the parental level.

4 To change the set level, use CURSOR ▲/▼ to select the desired level while ← points [Set Level], and then press ENTER.

← moves to [PASSWORD].

5 Enter the password using the numeric buttons (0 to 9) and press ENTER.

← moves to [EXIT].

The password entered in the above step becomes the new password. If you do not change the password, enter the same password as in the step 2.

Even if you want to change only the country code and/or parental level, do not forget to enter the password after changing the country code and/or parental level. Otherwise, the new country code and/or parental level will not become effective.

Pressing ENTER again returns to the opening display.

NOTES

- When you enter the wrong password more than 3 times in step 2 above, ← moves to [EXIT] automatically and CURSOR ▲/▼ does not work.
- If you forget your password in step 2 Enter "8888."

To temporarily release the Parental lock [PARENTAL LOCK]

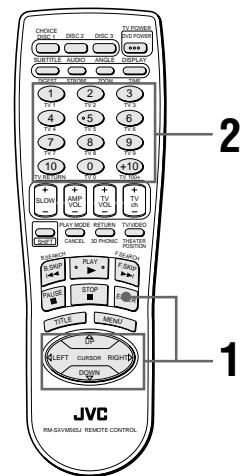

DVD VIDEO

When you set the parental level strictly, some discs may not be played back at all. When you insert such a disc and try to play it, the following Parental Lock on-screen display appears on the TV screen, asking you whether you want the parental lock to be temporarily released or not.

1 Use the CURSOR ▲/▼ to move ← to [YES], then press ENTER.

← moves to the PASSWORD field.

When selecting [NO], press OPEN/CLOSE to remove the disc.

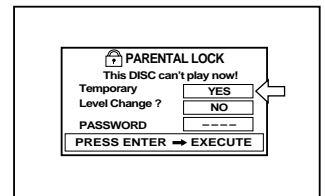

2 Enter your 4-digit password using the numeric buttons (0 to 9).

If you enter the wrong password, "WRONG! RETRY..." appears on the TV screen, and you cannot go to next step.

The Parental lock is released, and the unit starts playback.

NOTE

- When you enter the wrong password more than 3 times in step 2 above, ← moves to [NO] automatically and CURSOR ▲/▼ do not work.

Care and handling of discs

How to handle discs

When handling a disc, do not touch the surface of the disc.

Since discs are made of plastic, they are easily damaged. If a disc gets dirty, dusty, scratched or warped, the images and sound will not be picked up correctly, and such a disc may cause the player to malfunction.

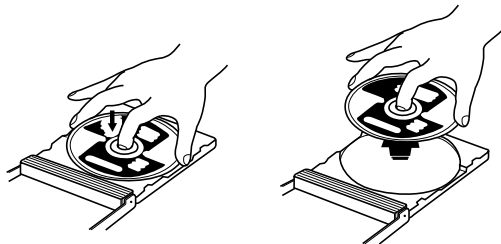

Label side

Do not damage the label side, stick paper to or use any adhesive on its surface.

Storage

Make sure that discs are kept in their cases. If discs are piled on top of one another without their protective cases, they can be damaged. Do not put discs in a location where they may be exposed to direct sunlight, or in a place where the humidity or temperature is high. Avoid leaving discs in your car!

Maintenance of discs

If there are fingerprints or other dirt adhering to a disc, wipe with a soft dry cloth, moving from the center outwards. If a disc is difficult to clean, wipe with a cloth moistened with water. Never use record cleaners, petrol, alcohol or any anti-static agents.

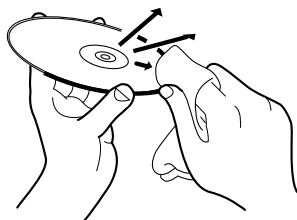

CAUTION

Sometimes during play noise or images may be garbled. This is sometimes due to the disc. (It may not be up to industry standards.)

These symptoms are caused by the discs, not by the malfunction of the unit.

AV COMPU LINK remote control system

When you buy a separate TV, VCR, DVD player, receiver, or other component and connect them to each other, you have to operate each component individually. JVC's AV COMPU LINK remote control system meets the demands of a system made up of single components and has the ease of operation of a single unit.

AV COMPU LINK

Connection and setup

Using the AV COMPU LINK cable, connect the AV COMPU LINK terminals of each component to one another.

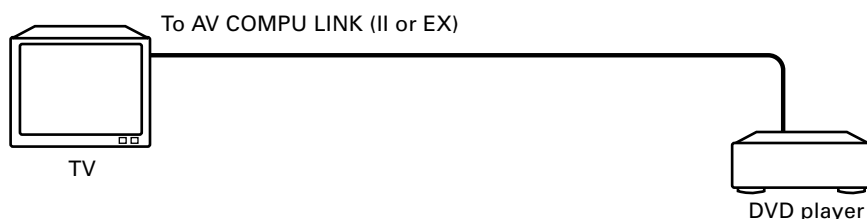

- If you connect a DVD player to a television via AV COMPU LINK, set the DVD player's AV COMPU LINK setting as follows.

- When connecting to VIDEO-1 input terminal of the television: DVD2
- When connecting to VIDEO-2 input terminal of the television: DVD3

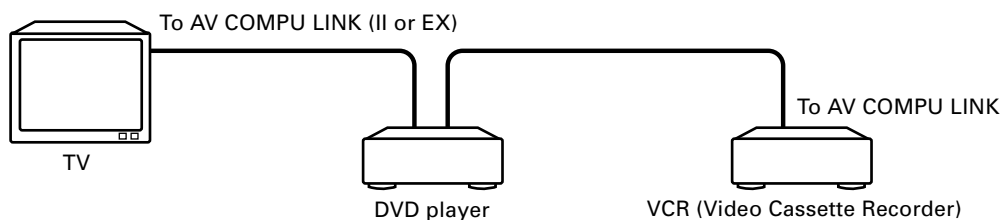

- If you connect a DVD player to a television and VCR via AV COMPU LINK, set the VCR's Remote Control Code and DVD player's AV COMPU LINK setting as follows.

- When connecting to VIDEO-1 input terminal of the television:
DVD player's AV COMPU LINK setting: DVD2
VCR's Remote Control Code: B
- When connecting to VIDEO-2 input terminal of the television:
DVD player's AV COMPU LINK setting: DVD3
VCR's Remote Control Code: A

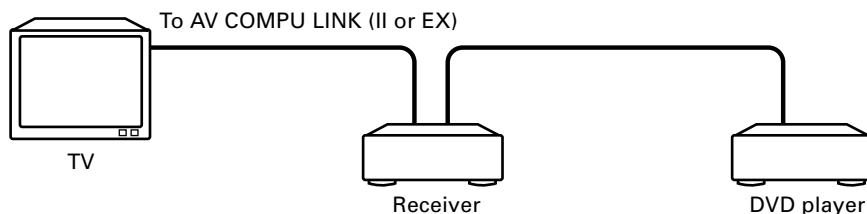

- If you connect a DVD player to a television and receiver via AV COMPU LINK, set the DVD player's AV COMPU LINK setting to DVD1.

- The DVD player's AV COMPU LINK setting is operated in the SYSTEM page of the preference display. See page 38 for operation.
- For information on the connection between the TV and the Receiver, refer to the Receiver's Instructions.

IMPORTANT!

If you connect the component video output to your TV:

- set the DVD player's AV COMPULINK setting to DVD1.
- make the video/audio connection between the DVD player and your receiver using the supplied audio/video cable, and do not make the S-VIDEO connection.

Notes for connection

- If you connect a DVD player to a receiver via AV COMPU LINK in a system including a Dolby digital decoder, some functions may not be performed automatically.
- The AV COMPU LINK terminal on some televisions indicates "II." Do not connect the terminal indicating "II" with the AV COMPU LINK terminal on a receiver. If connected, the system will not work correctly.
- Connect the AUDIO OUT jacks of the DVD player to the audio input jacks of a receiver that indicating "DVD." Otherwise, the system will not work correctly.
- There may be no description about connections to a DVD player in the instruction manual of a television or VCR. However a television or VCR with AV COMPU LINK terminals indicating "II" or "EX" can be connected to a DVD player.

Operation

You can enjoy pictures and/or sound by just putting a source component (which plays back the pictures and/or sound such as a DVD player or VCR) into play mode. You do not have to operate the TV and receiver including not having to perform power switching.

- 1** Turn on the main power of the television.
- 2** Insert a disc into the source component.
- 3** Press PLAY of the source component.

The following actions are performed automatically:

- Turning on the power for the television.
- Setting the source of the television to the external input (VIDEO-1 or VIDEO-2).
- Turning on the power for the receiver.
- Setting the source of the receiver to the component which has started playback.

Troubleshooting

What appears to be a malfunction may not always be serious. Please go through the following list before requesting service.

Symptom	Possible case	Remedy
Power does not come on.	Power plug is not inserted securely.	Plug in securely.
Remote control does not work.	Too far from the unit.	Move closer to the unit.
	The tip of the remote unit is not pointed in the right direction.	Point the infrared light-emitting window toward the remote sensor on the front panel.
	Batteries are exhausted.	Replace the batteries with new ones.
	Battery polarity is incorrect.	Take out the batteries and insert them again in the correct direction.
No picture is displayed on the monitor.	Connection of video cable is incorrect.	Connect the cable correctly.
	Input selection of TV is incorrect.	Select correctly.
	Disc is not playable.	Use a playable disc. (See page 11.)
Picture is noisy.	The unit is connected to a VCR directly and the copyguard function is activated.	Connect the unit so that the picture signal flows directly to the TV.
No audio is reproduced.	Connection is incorrect.	Check the connections.
	Input selection of amplifier is incorrect.	Select correctly.
No audio is reproduced when playing back a DVD disc recorded with 96-kHz, linear PCM audio.	The audio signal is derived from the unit's DIGITAL OUT.	Use the AUDIO OUT when playing back such discs.
Sound is distorted or noise is generated.	Disc is dirty.	Wipe the disc surface.
Picture does not fit the television screen.	MONITOR TYPE is not correctly set.	Select monitor type correctly. (See page 38.)
	Television is not correctly set.	Set the television correctly.
Operation is not possible.	Microcomputer malfunction due to lightning or static electricity.	Turn off the power and unplug the power cord, then connect the power cord again.
	Moisture condensation caused by a sudden change of temperature or humidity.	Turn off the power, then turn it on a few hours later.

Specifications

General

Readable discs: DVD VIDEO, Audio CD, Video CD
 Video format: NTSC

Other

Power requirements: AC 120V ~ , 60Hz
 Power consumption: 18 W (POWER ON), 2.6 W (STANDBY mode)
 Mass: 5.1 kg (11.3 lbs)
 Dimensions (W x H x D): 435 mm x 126.5 mm x 324.6 mm
 (17-3/16 inch x 5 inch x 12-13/16 inch)

Video output

COMPONENT (pin jacks): Y Output: 1.0 Vp-p (75 Ω)
 PB/PR Output: 0.7 Vp-p (75 Ω)
 VIDEO OUT (pin jack): 1.0 Vp-p (75 Ω)
 S-VIDEO OUT (S jack): Y Output: 1.0 Vp-p (75 Ω)
 C Output: 286 mVp-p (75 Ω)
 Horizontal resolution: 500 Lines
 Signal to noise ratio: 65 dB

Audio output

ANALOG OUT (pin jack): 2.0 Vrms (10 kΩ)
 DIGITAL OUT (COAXIAL): 0.5 Vp-p (75 Ω termination)
 (OPTICAL): - 21 to -15 dBm (Peak)

Audio characteristics

Frequency response: CD (sampling frequency 44.1 kHz): 2 Hz to 20 kHz
 DVD (sampling frequency 48 kHz): 2 Hz to 22 kHz
 DVD (sampling frequency 96 kHz): 2 Hz to 44 kHz
 Dynamic range: 16 bit: More than 98 dB
 20 bit: More than 106 dB
 24 bit: More than 106 dB
 Wow and flutter: Unmeasurable (less than ± 0.002%)
 Total harmonic distortion: Less than 0.002%

* Specifications and appearance subject to change without prior notice.

Table des matières

Introduction	Page 1		
Caractéristiques	1		
Accessoires fournis	1		
A propos de ce Manuel de l'Utilisateur	2		
Notes sur la manipulation	3		
Connaissances préliminaires	Page 4		
Désignation des éléments et des commandes			
Platine avant	4		
Module de télécommande	5		
Fenêtre d'affichage	7		
Platine arrière	7		
Principes de fonctionnement			
Visualisations d'écran	8		
Pour éviter un claquage d'écran [PROTECTION D'ÉCRAN]	9		
Guidage par icônes d'écran	10		
Comment se servir des touches du pavé numérique	10		
Sur les disques			
Types de disques lisibles	11		
Structure d'un disque	11		
Préparatifs avant le lancement	Page 12		
Connexions			
Avant de procéder à toute connexion	12		
Pour connecter à un téléviseur	12		
Connexion à un récepteur de télévision à l'aide des prises jack d'entrée vidéo du composant	13		
Pour connecter à un amplificateur ou un récepteur audio	13		
Connexion à un équipement audio avec une entrée numérique	14		
Branchement du cordon d'alimentation	14		
Utilisation du module de télécommande			
Insertion des piles dans le module de télécommande	15		
Exploitation du téléviseur à l'aide du module de télécommande	16		
Pour contrôler l'intensité sonore (volume) d'un amplificateur ou d'un récepteur JVC	16		
Commandes de base	Page 17		
Mise sous/hors tension de l'unité	17		
Chargement et déchargement des disques	17		
Lecture de base			
Pour lancer la lecture	18		
Pour arrêter complètement la lecture	18		
Pour suspendre temporairement la lecture	18		
Pour le défilement rapide avant ou arrière sous contrôle moniteur	19		
Pour repérer le début d'une séquence ou d'une chanson	19		
Reprise de la lecture			
Pour mémoriser la position d'interruption	20		
Pour reprendre la lecture	20		
Commandes complexes	Page 21		
Lecture à partir d'une position déterminée sur le disque			
Repérage de la séquence recherchée à partir du menu DVD	21		
Pour repérer la scène recherchée à partir du menu d'un CD Vidéo avec PBC (Pilotage de Lecture)	21		
Pour repérer la sélection voulue à l'aide des touches numériques	22		
Pour repérer la sélection voulue à l'aide de ◀◀ ou ▶▶	22		
Repérage de la scène recherchée en spécifiant le numéro du chapitre [RECH. CHAP.]	23		
Pour repérer une position dans le titre ou la piste courants [RECH.TEMPS]	23		
Repérage de la scène voulue via l'affichage Digest [DIGEST]	24		
Lectures spéciales de l'image			
Défilement de l'image fixe image par image	25		
Pour afficher des images fixes en continu [STROBE]	25		
Pour lire au ralenti [SLOW]	26		
Pour lire une séquence en gros plan [ZOOM]	27		
Changement de l'ordre de la lecture			
Lecture dans l'ordre voulu [PROGRAMME]	27		
Lecture dans un ordre aléatoire [ACCES DIRECT]	28		
Lecture répétée			
Pour répéter la sélection en cours ou le contenu du disque dans son entièreté [REPETITION]	29		
Pour répéter un passage désiré [REPET. A-B]	30		
Sélection de l'angle d'une scène d'un DVD VIDEO			
Pour sélectionner un angle de séquence à partir de l'écran normal [ANGLE]	31		
Pour sélectionner un angle de séquence à partir d'une liste d'angles affichée [ANGLE]	31		
Changement de la langue et du son			
Pour sélectionner la langue des sous-titres [SUBTITLE]	32		
Pour changer la langue ou le son audio [AUDIO]	32		
Sélection du caractère de l'image			
Pour sélectionner le caractère de l'image [THEATER POSITION] (position salle de cinéma)	33		
Jouer pleinement du son Surround virtuel			
Pour simuler le son Surround [3D PHONIC]	33		
Vérification du statut			
Pour vérifier les informations sur le disque/temps	34		
Pour vérifier le statut des fonctions DVD	35		
Réglages initiaux	Page 36		
Choix des préférences			
Comment régler les préférences	36		
Page LANGUE	36		
Page AUDIO	37		
Page AFFICHAGE	38		
Page SYSTÈME	39		
Lecture limitée pour les enfants			
Programmation de la censure parentale pour la première fois [CENSURE PARENTALE]	40		
Pour modifier les réglages de la [CENSURE PARENTALE]	41		
Pour lever temporairement la [CENSURE PARENTALE]	41		
Informations complémentaires	Page 42		
Soins à apporter dans la manipulation et l'entretien des disques	42		
Système de télécommande AV COMPU LINK			
Connexions et montage	43		
Fonctionnement	44		
Dépannage	45		
Fiche technique	46		
Tableau des langues de travail et de leurs sigles	Appendix A		
Liste des Codes Pays pour la Censure Parentale	Appendix B		

Caractéristiques

Fonctions image

- **Fonction stroboscopique**
L'unité peut afficher neuf images continues sur l'écran de télévision.
- **Fonction digest**
Permet de choisir son titre d'après les séquences d'ouverture affichées sur l'écran de télévision.
- **Fonction angulaire***
Permet de choisir l'angle désiré parmi une variété d'angles de prises de vue enregistrées sur le disque DVD Vidéo.
- **Fonction zoom**
Permet de voir des séquences en gros plan.
- **Censure parentale***
Permet d'expurger la lecture du disque DVD Vidéo de séquences violentes, ou réservées aux adultes, auxquelles on ne veut pas exposer les enfants.
- **Position salle de cinéma**
Permet de moduler le caractère de l'image suivant l'éclairage de la pièce.

Fonctions audio

- **Son numérique de grande qualité**
Permet de bénéficier d'un son de toute première qualité grâce au Dolby Digital ou au PCM-Linéaire.
- **Fonction Surround***
L'appareil accepte le système surround Dolby Digital et le système surround DTS.
(Le signal surround DTS ne peut être envoyé que par les prises jack DIGITAL OUT.)
- **Fonction 3D PHONIC**
Permet de bénéficier d'un son Surround sur une chaîne 2-canaux.

Autres fonctions

- **Triples tiroirs de disque**
Il est possible d'insérer jusqu'à trois disques dans l'appareil et de les lire en continu.
- **Sous-titres et son multi-langues***
Permet de choisir la langue des sous-titres ou du dialogue parmi ceux enregistrés sur le disque DVD Vidéo.
- **Lecture multi-disques**
Permet de bénéficier à la fois des disques CD Audio et CD Vidéo, mais aussi des disques DVD Vidéo.
- **Exploitation à partir de la visualisation d'écran**
Système très convivial permettant de commander facilement l'unité à partir d'une visualisation d'écran.

Les fonctions marquées de l'astérisque (*) sont opérantes seulement sur disque DVD Vidéo compatible avec chaque fonction.

Accessoires fournis

- Câble Audio/vidéo (x 1)

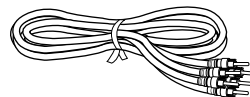

- Câble S-vidéo (x 1)

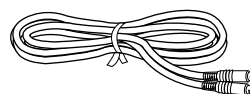

- Cordon AV COMPU LINK (x 1)

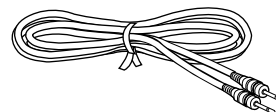

- Module de télécommande (x 1)

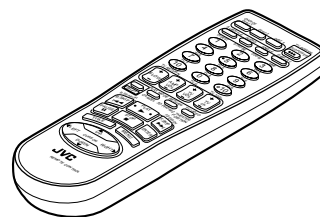

- Piles R6P (SUM-3) /AA (15F) (x 2)

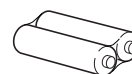

- Manuel de l'utilisateur (x1)

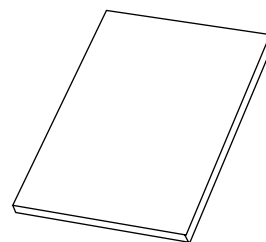

- Cordon d'alimentation AC (x1)

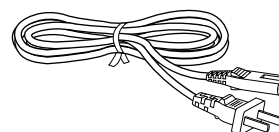

A propos de ce Manuel de l'Utilisateur

Ce Manuel de l'Utilisateur définit en principe les manipulations comme suit :

Français

Introduction

Lecture dans un ordre aléatoire [ALEATOIRE]



Il est possible de lire les titres ou les pistes des disques insérés dans un ordre aléatoire avec la fonction Lecture aléatoire.

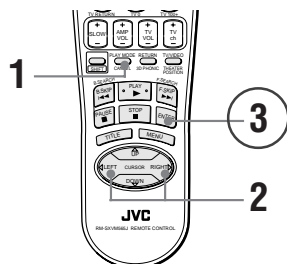

Ces symboles indiquent les types de disques pour lesquels la manipulation est opérante.

Le chiffre indique l'étape, ou les étapes, de manipulation suivante (s) dans laquelle, ou lesquelles, le ou les touches interviennent. L'on pourra également utiliser les touches correspondantes au cas où elles sont présentes sur la platine avant.

Le chiffre indique l'étape de la manipulation.

■ En mode arrêt

1 Appuyer sur PLAY MODE - CANCEL.

Le mode de lecture apparaît sur l'écran du téléviseur.

2 Utiliser le CURSOR ◀▶ pour amener la sur [ALEATOIRE].

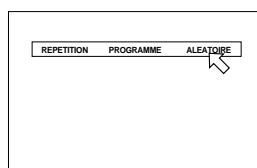

Le témoin "RANDOM" s'inscrit dans la fenêtre d'affichage de la platine avant.

3 Appuyer sur ENTER.

L'appareil lance la lecture aléatoire du disque sélectionné.

Lorsque tous les titres/pistes du disque ont été lus une fois, l'appareil lance la lecture aléatoire du disque suivant (le cas échéant). Lorsque la lecture de tous les titres/pistes du second disque est terminée, l'appareil lance la lecture aléatoire du troisième disque (le cas échéant). Lorsque la lecture de tous les titres/pistes de tous les disques est terminée, la lecture aléatoire prend fin.

Les désignations des touches du module de télécommande (ou de la platine avant de l'unité) apparaissent toutes en lettres capitales.

Suggestions de procédures alternatives commodes, etc.

Recommandations

Le même titre ou piste ne se représenta pas une deuxième fois en lecture aléatoire.

- **Pour arrêter/quitter la lecture en aléatoire en cours**
Appuyer sur STOP pour arrêter la lecture. L'unité se trouvant toujours en mode de lecture aléatoire, une nouvelle pression sur PLAY relancera la lecture en aléatoire. Pour quitter la lecture en mode aléatoire, appuyer une nouvelle fois sur la touche STOP alors que la lecture est à l'arrêt. Le témoin "ALEATOIRE" de la fenêtre d'affichage disparaît.

Remarques complémentaires.

REMARQUE

Certains disques DVD Vidéo pourraient ne pas se lire correctement en mode aléatoire.

Notes sur la manipulation

Précautions impératives

Installation de l'unité

- Choisir un emplacement de niveau et d'aplomb, bien sec, ni trop chaud ni trop froid (entre 5°C et 35°C ou 41°F~95°F).
- Toujours ménager une distance suffisante entre le lecteur et un récepteur de télévision.
- Ne jamais utiliser le lecteur dans un emplacement sujet à des vibrations.

Cordon d'alimentation

- Ne jamais manipuler le cordon d'alimentation avec des mains mouillées!
- Une faible quantité de courant (3,0 Watts) est consommée en permanence lorsque le cordon d'alimentation est branché sur la prise murale.
- Lorsqu'on déconnecte le lecteur de la prise murale, toujours saisir le cordon par sa prise, ne jamais tirer sur le cordon lui-même.

Pour éviter les dysfonctionnements de l'unité.

- Le lecteur ne contient aucun élément intérieur réparable par l'utilisateur. Si une anomalie se déclare, déconnecter de la prise murale et contacter le revendeur.
- Ne jamais introduire d'objets métalliques dans le lecteur.
- Ne jamais utiliser de disques de format non standard vendus dans le commerce, ils risquent d'endommager l'unité.
- Ne jamais utiliser de disque avec un ruban, des sceaux et étiquettes collés à leur surface, ils risquent d'endommager l'unité.

Remarque sur les lois régissant les droits d'auteur.

- Veuillez vous renseigner sur les lois en vigueur dans le pays d'utilisation avant d'enregistrer à partir de disques DVD Vidéo, CD Audio et CD Vidéo. L'enregistrement de matériel couvert par des droits d'auteur peut constituer une infraction à la loi sur les droits d'auteurs.

Remarque sur le système de protection anticopie.

- Le disque DVD Vidéo est protégé par un système anticopie. Connecter l'unité directement sur un magnétoscope déclenche le système anticopie et la lecture de l'image peut être défectueuse.

Mesures de sécurité

Éviter l'humidité, l'eau et la poussière.

Ne pas installer le lecteur dans les endroits humides ou poussiéreux.

Éviter les températures excessives.

Ne jamais placer le lecteur dans un endroit directement exposé au soleil ou à proximité d'un appareil de chauffage.

En cas d'absence.

Lorsqu'on part en voyage ou que l'on s'absente pendant longtemps, retirer le cordon d'alimentation de la prise murale.

Ne jamais introduire d'objets étrangers dans le lecteur.

Ne jamais introduire dans le lecteur des fils, épingles à cheveux, pièces de monnaie, etc.

Ne pas obstruer les ouvertures d'aération.

Des ouvertures d'aération obstruées risquent d'endommager le lecteur.

Entretien du coffret

Pour nettoyer le lecteur, utiliser un chiffon doux et suivre les instructions concernant l'usage des chiffons traités aux enduits chimiques. Ne jamais utiliser ni benzène, ni diluant, ni un quelconque dissolvant organique, pas plus que des désinfectants. Tous ces produits risquent de provoquer des déformations, ou du moins de décolorer la robe du coffret.

Si de l'eau a pénétré dans le lecteur

Mettre l'appareil hors tension en coupant le commutateur et retirer le cordon d'alimentation de la prise murale; contacter ensuite la maison qui vous a vendu l'appareil. Utiliser le lecteur dans ces conditions risquerait de provoquer un incendie ou une électrocution.

Ce produit incorpore une technologie de protection de droits d'auteur qui se trouve protégée par des droits de méthodes de certains brevets U.S. et autres droits de propriété intellectuelle détenus par Macrovision Corporation et autres ayants droit. L'utilisation de cette technologie de protection des droits d'auteur est soumise à l'autorisation de Macrovision Corporation et est destinée à des fins de visualisation domestique grand public et autre visualisation limitée, à moins d'une autorisation expresse de Macrovision Corporation. Toute tentative de démembrement pour percer le fonctionnement ainsi que tout autre démontage sont interdits.

Fabriqué sous licence de Dolby Laboratories. "Dolby" ainsi que le symbole "double-D" sont des marques déposées de Dolby Laboratories.

Oeuvres Confidentielles Inédites (Confidential Unpublished Works).

© 1992-1997 S.A. Dolby Laboratories Inc. ; tous droits réservés.

Fabriqué sous licence de Digital Theater Systems, Inc., US Pat. No. 5.451.942, et autres brevets mondiaux homologués ou en cours d'homologation. "DTS", "DTS Digital Surround", sont des marques de fabrique de Digital Theater Systems, Inc.

© 1996 Digital Theater Systems, Inc.; tous droits réservés.

Désignation des éléments et des commandes

Se reporter aux pages correspondantes indiquées entre parenthèses () pour les détails.

Platine avant

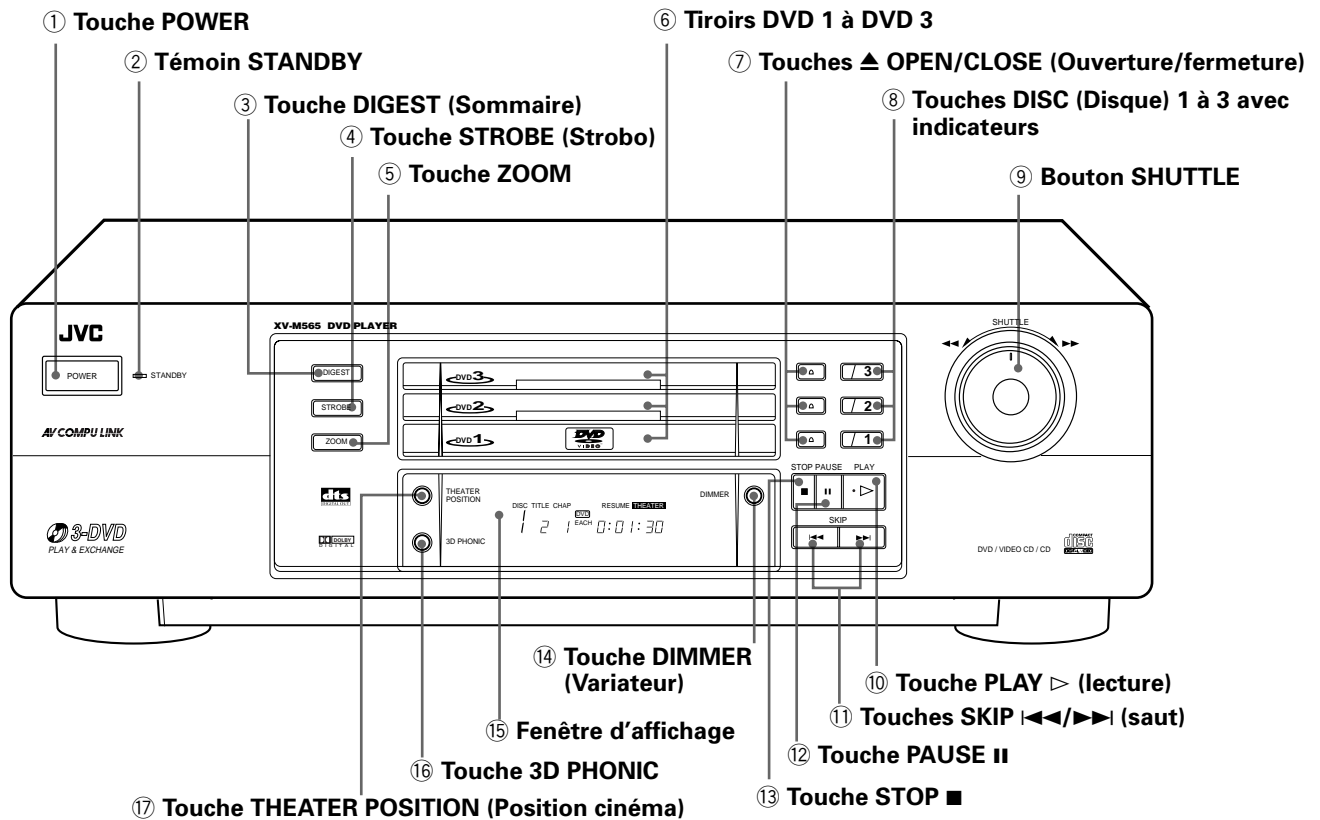

- ① **Touche POWER (17)**
Met l'unité sous/hors tension (Position d'attente).
- ② **Témoin STANDBY**
S'allume lorsque le cordon d'alimentation est connecté et que l'unité se trouve en position d'attente. Lorsque l'unité est mise sous tension, le Témoin STANDBY s'éteint.
- ③ **Touche DIGEST (Sommaire) (pour DVD Vidéo/CD Vidéo) (24)**
Affiche le début des scènes de chaque titre, chapitre ou piste à l'écran du téléviseur.
- ④ **Touche STROBE (Strobo) (pour DVD Vidéo/CD Vidéo) (25)**
Affiche neuf images fixes continues.
- ⑤ **Touche ZOOM (pour DVD Vidéo/CD Vidéo) (27)**
Effectue un rapprochement sur la scène.
- ⑥ **Tiroirs DVD 1 à DVD 3 (17)**
Ils permettent de charger les disques. Pour insérer/retirer un disque, appuyer sur la touche ▲ OPEN/CLOSE.
- ⑦ **Touche OPEN/CLOSE ▲ (Ouverture/fermeture) (17)**
Elles permettent d'ouvrir et de refermer les tiroirs de disque correspondants (1 à 3).
- ⑧ **Touches DISC (Disque) 1 à 3 avec indicateurs (18)**
Elles permettent de lancer la lecture du disque du tiroir ayant le même numéro (elles fonctionnent de la même façon que les touches DISC 1 à 3 de la télécommande). Pendant la lecture, l'indicateur correspondant clignote. Dans ce manuel, ces touches sont parfois appelées touches "DISC".
- ⑨ **Bouton SHUTTLE (19) (26)**
Exécute les opérations de défilement rapide avant/arrière en lecture.
Sert également à la lecture au ralenti d'une image (pour disques DVD Vidéo/CD Vidéo).
- ⑩ **Touche PLAY ▷ (lecture) (18)**
Lance la lecture. Sert également de touche SELECT (sélection) pour le PBC (play-back control = pilotage en lecture) des CD Vidéo.
- ⑪ **Touches SKIP ◀◀/▶▶ (saut) (19)**
Une pression sur cette touche en cours de lecture permet de sauter un chapitre, un titre ou une piste.
Sert également à la sélection d'une page sur un écran menu (pour DVD Vidéo/CD Vidéo).
Une pression continue sur ◀◀ ou ▶▶ pendant la lecture déclenche la lecture rapide arrière ou avant.
- ⑫ **Touche PAUSE II (18)**
Suspend momentanément la lecture.
- ⑬ **Touche STOP ■ (18)**
Arrête la lecture.
- ⑭ **Touche DIMMER (Variateur)**
Elle permet d'assombrir la fenêtre d'affichage.
- ⑮ **Fenêtre d'affichage**
Indique le statut de l'unité en vigueur.
- ⑯ **Touche 3D PHONIC (33)**
Produit une simulation d'effet surround (effet d'ambiance environnante).
- ⑰ **Touche THEATER POSITION (Position cinéma) (33)**
Elle sélectionne un caractère d'image parmi 4 options (pour DVD Vidéo/CD Vidéo).

Module de télécommande

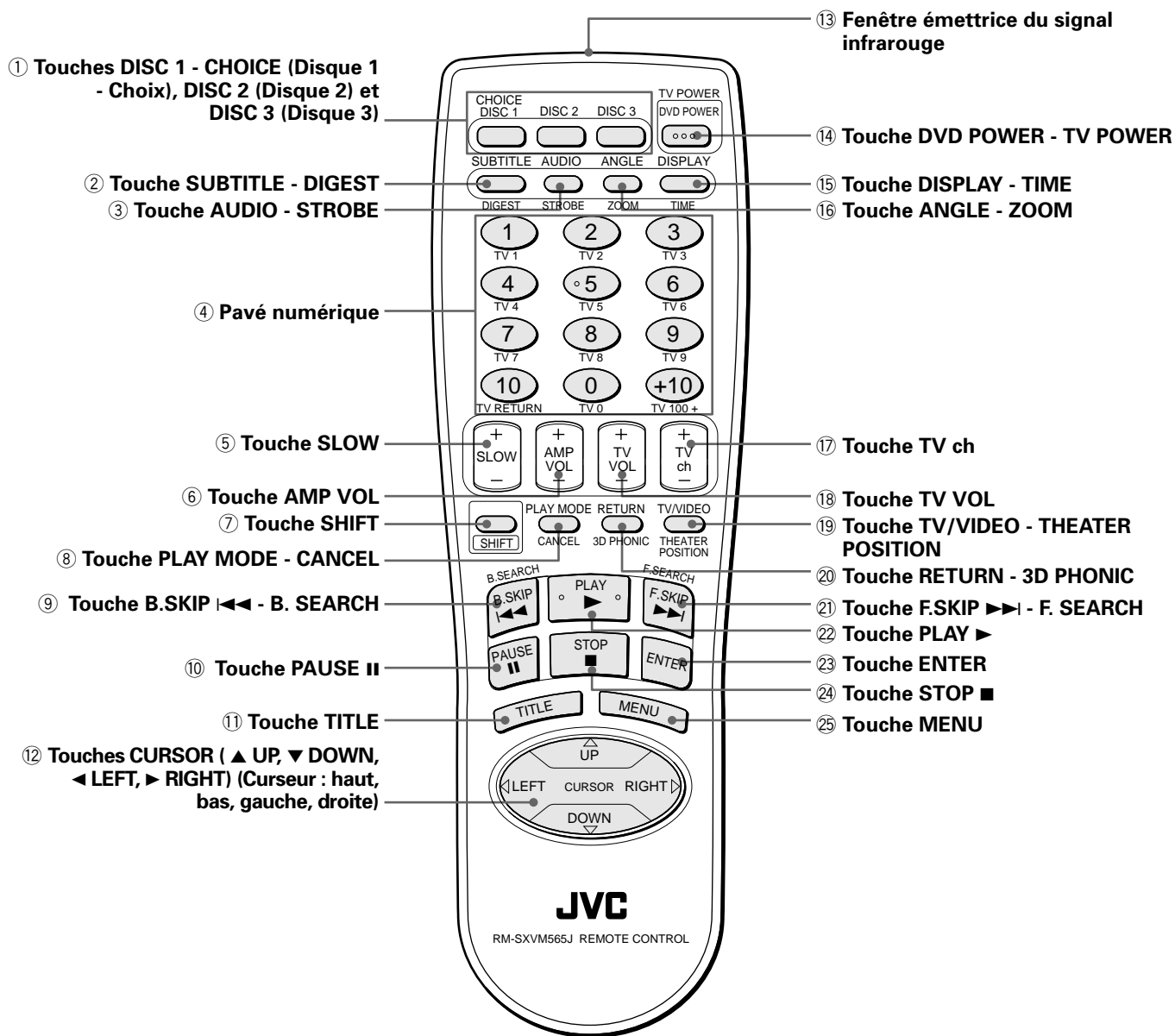

① **Touche DISC 1 - CHOICE (Disque 1 - Choix), DISC 2 (Disque 2) et DISC 3 (Disque 3) (18)**

Elles permettent de lancer la lecture du disque du tiroir correspondant (DVD 1 à DVD 3), de la même façon qu'avec les touches 1 à 3 de la platine avant.

En outre, une pression sur la touche DISC 1 tout en maintenant la touche SHIFT enfoncée rappelle l'affichage PREFERENCE sur l'écran du téléviseur.

③ **Touche SUBTITLE - DIGEST (24, 32)**

Une pression sur cette touche fait apparaître l'affichage de la sélection des sous-titres sur l'écran du téléviseur, de même qu'elle fait apparaître ou disparaître les sous-titres (pour la DVD Vidéo).

Une pression sur cette touche, tout en maintenant enfoncée la touche SHIFT, fait apparaître sur l'écran du téléviseur les séquences de départ de chaque titre, chapitre ou piste (pour DVD Vidéo/CD Vidéo).

③ **Touche AUDIO - STROBE (25, 32)**

Sélectionne l'audio (pour DVD Vidéo/CD Vidéo). Une pression sur cette touche, tout en maintenant enfoncée la touche SHIFT, affiche neuf images fixes en continu (pour DVD Vidéo/CD Vidéo).

④ **Pavé numérique (10, 16)**

Sert à sélectionner un numéro de titre ou de piste, de même qu'il sert également à la saisie d'une heure pour la Recherche par Temps, ainsi qu'un numéro de chapitre pour la Recherche par Chapitre.

Sert également à sélectionner un numéro de canal de télévision en conjonction avec la touche SHIFT.

⑤ **Touche SLOW (26)**

Utilisée pour la lecture d'une image au ralenti (pour DVD Vidéo/CD Vidéo).

⑥ **Touche AMP VOL (16)**

Sert à régler l'intensité sonore d'un amplificateur/récepteur JVC.

⑦ **Touche SHIFT**

Utilisée concurremment avec d'autres touches pour activer une éventuelle seconde fonction de ces dernières.

⑧ **Touche PLAY MODE - CANCEL (27~30)**

Affiche une visualisation d'écran pour commander aux fonctions complexes de lecture. Le fait d'appuyer sur cette touche tout en maintenant la touche SHIFT enfoncée annule la dernière sélection du programme.

⑨ **Touche B.SKIP ◀◀ - B. SEARCH (19, 22)**

Permet de sauter en arrière un chapitre, un titre ou une piste. Permet également une sélection de page d'un écran menu (pour DVD Vidéo/CD Vidéo).

Une pression continue sur cette touche pendant la lecture déclenche la lecture rapide arrière.

Le fait d'appuyer sur cette touche tout en maintenant la touche SHIFT enfoncée pendant la lecture déclenche également la lecture rapide arrière. Si l'on appuie sur la touche tout en maintenant la touche SHIFT enfoncée pendant une lecture rapide arrière, la vitesse augmente.

⑩ **Touche PAUSE II (18)**

Suspend la lecture.

⑪ **Touche TITLE (21)**

Affiche le menu des titres d'un disque DVD Vidéo sur l'écran de télévision.

⑫ **Touche CURSOR (▲ UP, ▼ DOWN, ◀ LEFT, ▶ RIGHT) (Curseur : haut, bas, gauche, droite)**

Sélectionnent un élément dans un menu ou en visualisation d'écran. Servent également à modifier le réglage d'un élément en visualisation d'écran.

⑬ **Fenêtre émettrice du signal infrarouge**

Lorsqu'on appuie sur les touches, il importe de diriger cette fenêtre vers le télé-détecteur de la platine avant.

⑭ **Touche DVD POWER - TV POWER (16, 17)**

Met l'unité sous/hors tension (En attente). Une pression sur cette touche, tout en maintenant enfoncée la touche SHIFT, met le téléviseur sous/hors tension.

⑮ **Touche DISPLAY - TIME (34, 35)**

Affiche soit une information sur le statut (seulement pour les disques DVD), soit une information de temps (pour tous types de disques). Lorsqu'apparaît l'information de temps, une pression sur cette touche, tout en maintenant enfoncée la touche SHIFT, modifie le mode de temps.

⑯ **Touche ANGLE - ZOOM (27, 31)**

Change les angles de caméra en cours de lecture d'un disque Vidéo DVD contenant de multiples angles de prise de vue. Une pression sur cette touche, tout en maintenant enfoncée la touche SHIFT, fait entrer l'image en grossissement (pour DVD Vidéo/CD Vidéo).

⑰ **Touche TV ch (16)**

Permet de commuter les canaux de télévision.

⑱ **Touche TV VOL (16)**

Règle l'intensité sonore du téléviseur.

⑲ **Touche TV/VIDEO (Téléviseur/vidéo) - THEATER POSITION (Position cinéma) (16, 33)**

Elle permet de passer au mode d'entrée du téléviseur. Une pression sur la touche tout en maintenant la touche SHIFT enfoncée permet de sélectionner le mode Position cinéma, qui adapte le caractère de l'image à votre goût.

⑳ **Touche RETURN (Retour) - 3D PHONIC (21, 33)**

Elle ramène au menu précédent (pour DVD vidéo/CD vidéo). Une pression sur la touche tout en maintenant la touche SHIFT enfoncée permet de sélectionner le mode 3D PHONIC, qui simule un effet surround.

㉑ **Touche F.SKIP ▶▶ - F. SEARCH (19, 22)**

Permet de sauter en avant un chapitre, un titre ou une piste. Permet également une sélection de page d'un écran menu (pour DVD Vidéo/CD Vidéo).

Une pression continue sur cette touche pendant la lecture déclenche la lecture rapide avant.

Le fait d'appuyer sur cette touche tout en maintenant la touche SHIFT enfoncée pendant la lecture déclenche également la lecture rapide avant. Si l'on appuie sur la touche tout en maintenant la touche SHIFT enfoncée pendant une lecture rapide avant, la vitesse augmente.

㉒ **Touche PLAY ▶ (18)**

Lance la lecture. Également utilisée comme touche SELECT (sélection) pour le PBC (play-back control = pilotage en lecture) des disques CD Vidéo.

㉓ **Touche ENTER**

Une pression sur cette touche exécute un élément choisi dans un menu ou en visualisation d'écran.

㉔ **Touche STOP ■ (18)**

Arrête la lecture. Également utilisée pour effacer toutes les pistes programmées pour une lecture programmée.

㉕ **Touche MENU (21)**

Affiche un menu DVD dans la visualisation d'écran du téléviseur.

Fenêtre d'affichage

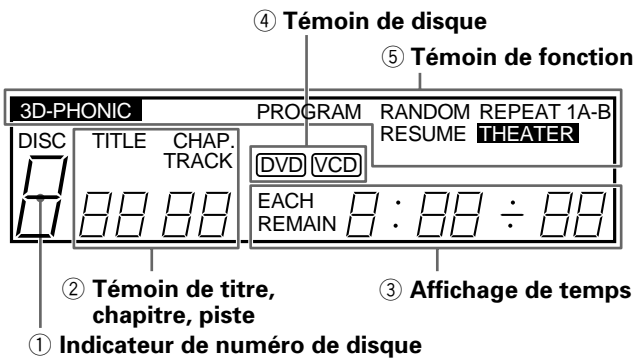

- ① **Indicateur de numéro de disque**
Il indique le numéro du disque sélectionné.
- ② **Témoin de titre, chapitre, piste**
Affiche le numéro de titre/chapitre, ou le numéro de piste.
- ③ **Affichage de temps**
Indique le temps cumulatif ou le temps restant sur la piste ou sur le disque, ou encore le total du temps restant sur le disque.
- ④ **Témoin de disque**
Indique le type de disque chargé dans la trappe. Lorsqu'un disque DVD Vidéo ou un disque CD Vidéo est chargé, "DVD" ou "VCD" (CD Vidéo) s'y inscrit. Lorsqu'on charge un CD Audio, aucune indication ne s'y inscrit.
- ⑤ **Témoin de fonction**
Les témoins de la fonction activée s'allument.

Platine arrière

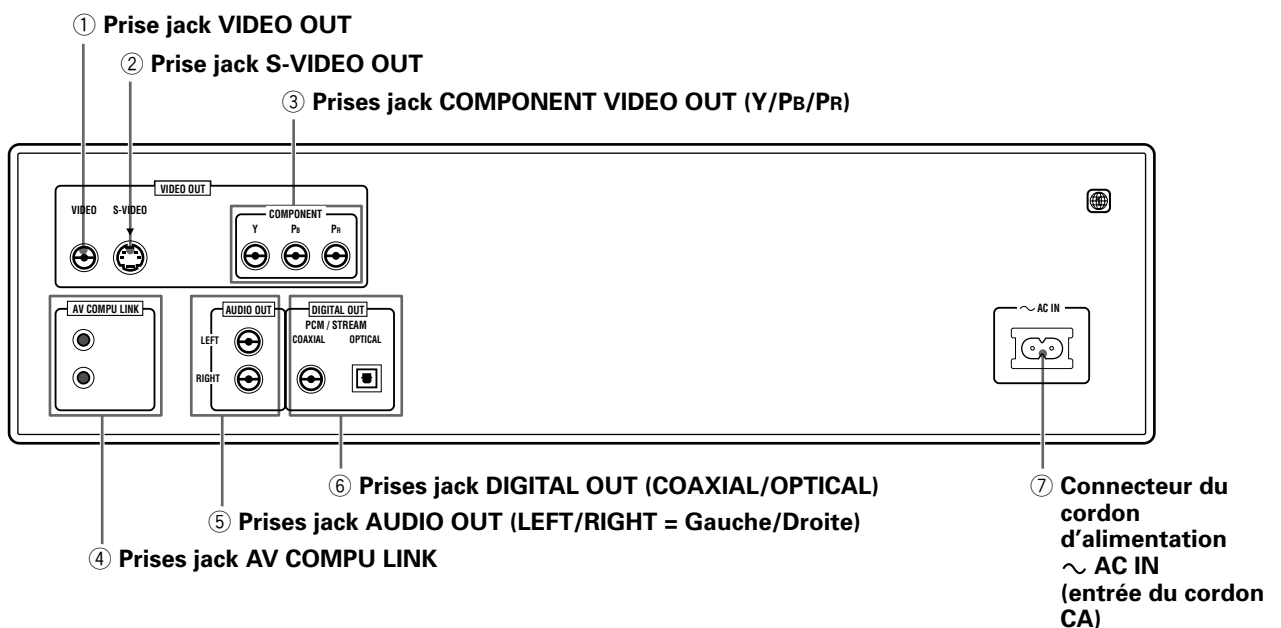

- ① **Prise jack VIDEO OUT (12)**
Délivre un signal vidéo composite.
- ② **Prise jack S-VIDEO OUT (12)**
Délivre un signal S-vidéo.
- ③ **Prises jack COMPONENT VIDEO OUT (Y/Pb/Pr) (13)**
Délivrent des signaux vidéo d'éléments.
- ④ **Prises jack AV COMPU LINK (42)**
Assurent la connexion avec un autre équipement JVC supportant la fonction AV COMPU LINK, pour faciliter l'intégration des commandes et du fonctionnement.
- ⑤ **Prises jack AUDIO OUT (LEFT/RIGHT = Gauche/Droite) (12)**
Délivrent les signaux audio analogiques stéréophoniques.
- ⑥ **Prises jack DIGITAL OUT (COAXIAL/OPTICAL) (14)**
Délivre(nt) des signaux audio numériques. Les connecteurs coaxial ou optique sont fournis. Il importe de sélectionner correctement le type de signal suivant l'appareil extérieur connecté via l'affichage de Préférence.
- ⑦ **Connecteur du cordon d'alimentation ~ AC IN (14)**
Réalise la connexion à la prise murale de secteur à l'aide du cordon d'alimentation AC fourni.

Principes de fonctionnement

Visualisations d'écran

L'unité propose plusieurs visualisations d'écran, énumérées ci-dessous.

Certaines permettent de sélectionner ou de programmer des préférences ou des fonctions, d'autres sont seulement des affichages.

Visualisations d'ouverture

Les visualisations d'ouverture apparaissent automatiquement dans certaines conditions. Selon le statut de l'unité, les informations suivantes s'inscrivent sur la ligne inférieure.

- EN LECTURE : L'unité est en train de lire les informations du disque (TOC).
- ERREUR DE CODE REGION : Le disque DVD Vidéo chargé ne peut pas être lu parce que le Code Régional du disque ne correspond pas à celui de l'unité.
- CHANGEMENT → DISQUE 1 : L'appareil est en train de passer au tiroir de disque DISQUE 1.
- OUVERTURE : La trappe à disque s'ouvre.
- FERMETURE : La trappe à disque se ferme.

Affichages de préférence

Lorsque l'unité est à l'arrêt, une pression sur la touche DISC 1- CHOICE, tout en maintenant enfoncée la touche SHIFT, donne accès à l'affichage de préférence pour le réglage des préférences.

Quatre pages sont proposées : LANGUE, AUDIO, AFFICHAGE et SYSTÈME, ainsi qu'il apparaît sur la droite. Voir page 36 pour l'information détaillée.

Affichage d'ouverture



LANGUE

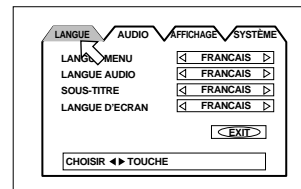

AUDIO

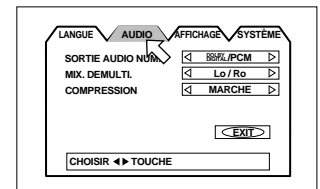

AFFICHAGE

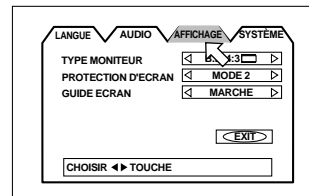

SYSTÈME

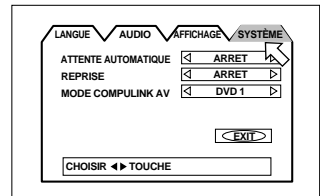

Affichages de CENSURE PARENTALE

Lorsqu'il n'y a aucun disque chargé ou qu'un disque DVD Vidéo est à l'arrêt, une pression sur la touche ENTER, tout en maintenant enfoncée la touche SHIFT, fait accéder à l'affichage CENSURE PARENTALE avec lequel l'on pourra régler le niveau de limite de lecture. Voir page 40 pour l'information détaillée.

CENSURE PARENTALE

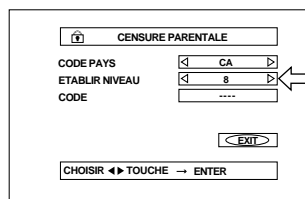

Affichages du mode de lecture

Appuyer sur la touche PLAY MODE fait accéder à l'affichage du mode de lecture par lequel il est possible de commander aux fonctions de lecture.

Différents affichages se manifestent en fonction du type de disque et du statut du lecteur.

À l'arrêt

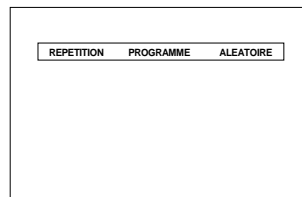

En lecture DVD Vidéo

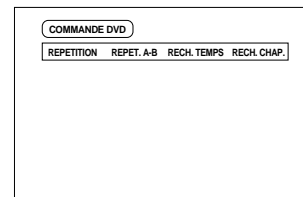

En lecture CD Audio

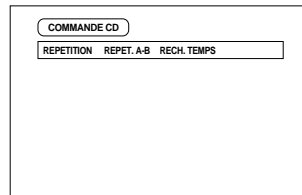

En lecture CD Vidéo

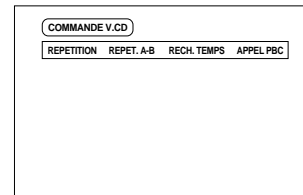

Affichages de statut

Appuyer sur la touche DISPLAY-TIME en cours de lecture fait accéder à l'affichage du statut.

Avec un DVD Vidéo, le fait d'appuyer sur la touche DISPLAY-TIME commute alternativement entre l'affichage du statut des fonctions DVD Vidéo et l'affichage disque/temps ainsi que l'arrêt.

Avec une CD Vidéo ou un CD Audio, appuyer sur la touche DISPLAY-TIME active et désactive l'affichage disque/temps.

Statut de fonction DVD Vidéo

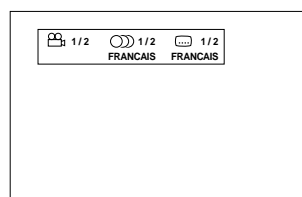

Disque/temps (DVD Vidéo)

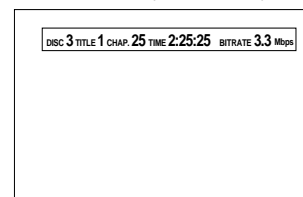

Disque/temps (CD Audio/CD Vidéo sans PBC)

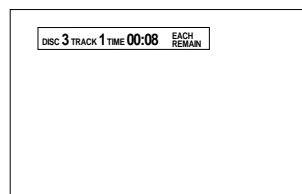

Disque/temps (CD Vidéo avec PBC)

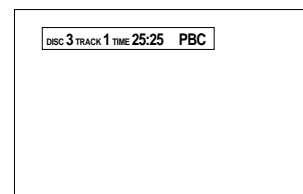

Pour éviter un claquage d'écran [PROTECTION D'ÉCRAN]

Un écran de moniteur de télévision peut être grillé si une image statique demeure trop longtemps affichée. Pour éviter cet accident, le lecteur mobilise automatiquement une fonction protectrice d'écran dès qu'une image statique, telle qu'une visualisation d'écran ou un menu, reste affichée plus de 5 minutes.

- Une action sur toute touche, du lecteur ou du module de télécommande, libère la fonction protectrice d'écran et restitue l'affichage initial.
- On pourra choisir entre plusieurs configurations d'affichage de la fonction protectrice d'écran (voir page 38).
- La fonction protectrice d'écran n'est jamais activée en lecture CD Audio ou après avoir arrêté une lecture CD Audio.

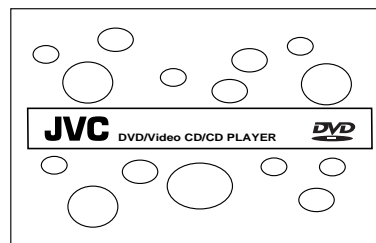

Guidage par icônes d'écran

En cours de lecture d'un disque DVD Vidéo, l'on pourra voir se superposer des icônes à l'image. Leur signification est la suivante :



: S'affiche au commencement d'une séquence enregistrée sous des angles multiples. (Voir page 31).





: S'affiche au commencement d'une séquence enregistrée en langues audio multiples. (Voir page 32).



: S'affiche au commencement d'une séquence enregistrée avec les sous-titres en plusieurs langues. (Voir page 32).

L'on pourra programmer l'unité en sorte qu'elle n'affiche pas ces icônes en visualisation d'écran, à l'aide des réglages préférentiels décrits à la page 39.

À propos de l'icône de commande refusée

Au cas où le lecteur n'accepte pas la commande qui lui est intimée par l'action sur une touche, l'icône  apparaît sur l'écran du récepteur de télévision. Occasionnellement, des opérations peuvent s'avérer inacceptables même si l'icône  ne s'inscrivait pas dans l'écran.

Il est à noter que certaines opérations sont irrecevables. Par exemple, certains disques peuvent refuser le défilement rapide avant/arrière ou la lecture au ralenti.

Comment se servir des touches du pavé numérique

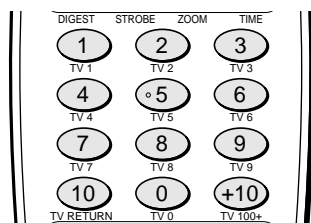

Pour sélectionner un numéro de piste/titre

- **Pour sélectionner un chiffre entre 1 et 10**
Appuyer sur la touche correspondant au chiffre.
- **Pour sélectionner un chiffre supérieur à 10**
Utiliser la touche +10.

Exemples :

Pour sélectionner 13 +10 → 3

Pour sélectionner 34 +10 → +10 → +10 → 4

Pour sélectionner 40 +10 → +10 → +10 → 10

Pour saisir une durée ou un numéro de chapitre

La méthode pour saisir une durée pour la Recherche par temps, ou un numéro de chapitre pour la Recherche par chapitre, diffère de celle donnée ci-dessus. Se référer aux sections correspondantes de ce Manuel de l'Utilisateur pour les détails.

Pour choisir un canal de télévision

On pourra utiliser les touches pour sélectionner les chaînes de télévision tout en maintenant la touche SHIFT enfoncée. Voir les détails page 16.

Sur les disques

Types de disques lisibles

Les types de disques lisibles et illisibles sont les suivants :

Disques lisibles

DVD Vidéo 	CD Vidéo  	CD Audio 
--	---	--

Le logo DVD VIDEO est une marque déposée.

- Les lecteurs DVD Vidéo et les disques DVD Vidéo possèdent leur propre numéro de Code Régional. Ce lecteur lit uniquement les disques DVD Vidéo dont les numéros du Code Régional contiennent le "1".

Exemples de disques DVD Vidéo lisibles :



- L'appareil est compatible avec le système de télévision NTSC (National Television System Committee = Procédé NTSC) et il peut lire les disques enregistrés avec le système de télévision NTSC (National Television System Committee = Procédé NTSC). Noter que l'appareil ne pourra pas lire les disques enregistrés avec le système PAL (Phase Alternation Line = Ligne à phase alternée).

Disques illisibles

DVD-ROM, DVD-RAM, DVD AUDIO, DVD-R, DVD-RW, CD-ROM, PHOTO-CD, CD-EXTRA, CD-G, CD-TEXT, CD-R, CD-RW.

- La lecture de disques figurant dans la liste des "disques qui ne peuvent être lus" ci-dessus risque d'engendrer des parasites et d'endommager les enceintes.
- Cette unité accepte de lire l'audio enregistrée sur disques CD-G, CD-EXTRA et CD-TEXT.

Structure d'un disque

Un disque DVD Vidéo se compose de "titres", alors qu'un CD Audio ou un CD Vidéo comprend des "pistes". Chaque titre peut être divisé en plusieurs "chapitres". Par exemple, si un disque DVD Vidéo contient des films, chaque film comportera son propre numéro de titre, outre que chaque film peut lui-même se subdiviser en chapitres. Dans un disque DVD Vidéo de karaoké, chaque chanson possède ordinairement son numéro de titre particulier, mais ne possède pas de chapitres. En général, chaque titre possède un contenu indépendant, tandis que les chapitres se rangeant sous un même titre présentent nécessairement une continuité.

(Exemple : disque DVD Vidéo)

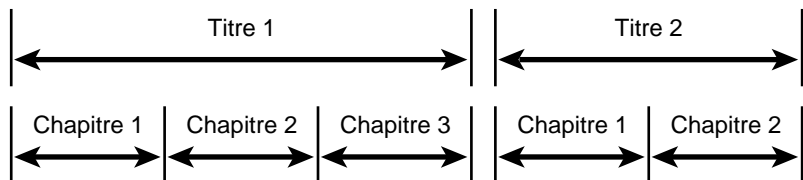

(Exemple : CD Audio/CD Vidéo)

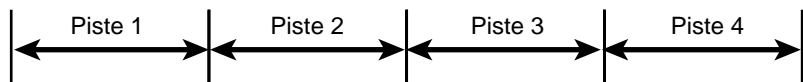

Connexions

- * Dans les descriptions qui vont suivre, les mots "TV", ou téléviseur, peuvent être remplacés par "moniteur" ou "projecteur".
- * Avant d'utiliser l'unité, il est impératif de la connecter à un téléviseur et/ou à un amplificateur.

Avant de procéder à toute connexion

- **Ne jamais brancher le cordon d'alimentation AC avant d'en avoir terminé avec toutes les autres connexions.**
- Étant donné que des éléments différents présentent souvent des appellations différentes pour leurs bornes, il convient de lire attentivement le Manuel de l'Utilisateur fourni avec le composant que l'on envisage de raccorder.

Pour connecter à un téléviseur

Il est possible de bénéficier des avantages de cette unité en branchant simplement celle-ci sur un récepteur de télévision. Cependant, afin d'améliorer la qualité du son audio, connecter les sorties audio à votre équipement audio séparé. (Voir les pages qui suivent).

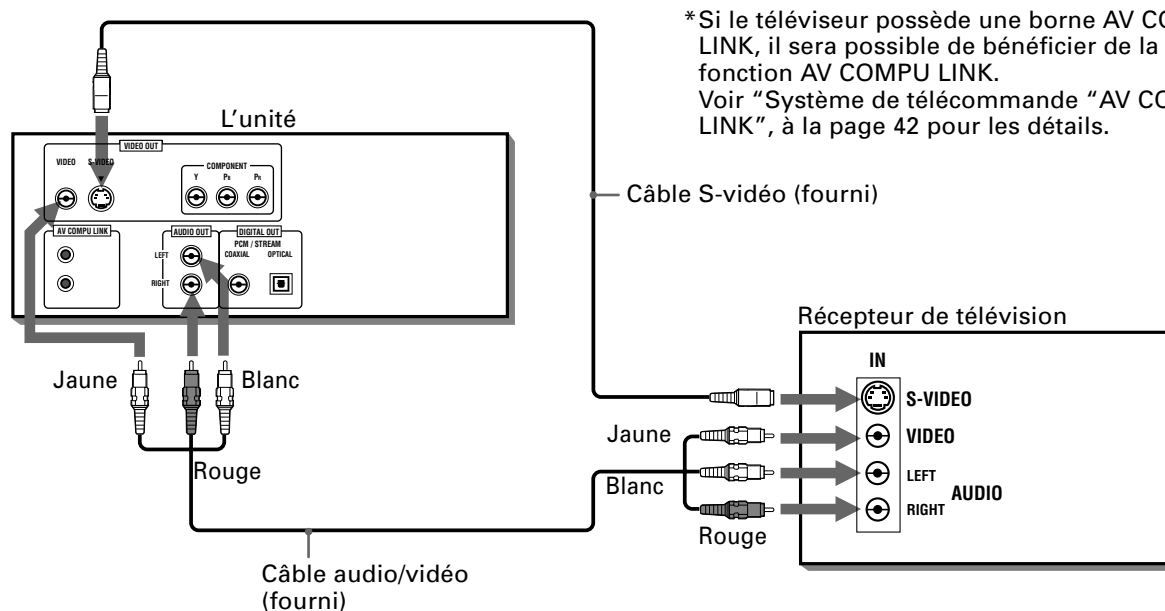

Connecter l'unité à un récepteur de télévision équipé des prises jack d'entrées stéréophoniques audio et vidéo à l'aide des cordons audio/vidéo fournis.

- Si votre téléviseur est équipé d'une entrée audio monaurale au lieu d'une entrée stéréophonique, il sera nécessaire d'utiliser le cordon audio optionnel qui convertit la sortie audio stéréophonique en monaural.
- Si votre récepteur de télévision a une entrée S-vidéo, nous vous recommandons, afin d'obtenir une meilleure qualité d'image, de connecter celle-ci à la sortie S-VIDEO du lecteur à l'aide du cordon S-vidéo, qui est fourni, en plus de la connexion vidéo (ordinaire).

REMARQUES

- Connecter VIDEO OUT du lecteur directement à l'entrée vidéo d'un récepteur de télévision. En effet, brancher VIDEO OUT du lecteur à un récepteur de télévision via un VCR (magnétoscope à cassettes) peut causer des problèmes de moniteur lors de la lecture d'un disque protégé contre la copie.
- Connecter l'unité à un téléviseur NTSC (sigle de National Television System Committee = Procédé NTSC). Ne pas la connecter à un téléviseur PAL (Phase Alternation Line = Ligne à Phase Alternée).

Connexion à un récepteur de télévision à l'aide des prises jack d'entrée vidéo du composant

L'on bénéficiera d'une qualité d'image supérieure si l'on connecte les prises jack COMPONENT VIDEO OUT aux prises jack COMPONENT VIDEO IN du téléviseur à l'aide des cordons vidéo.

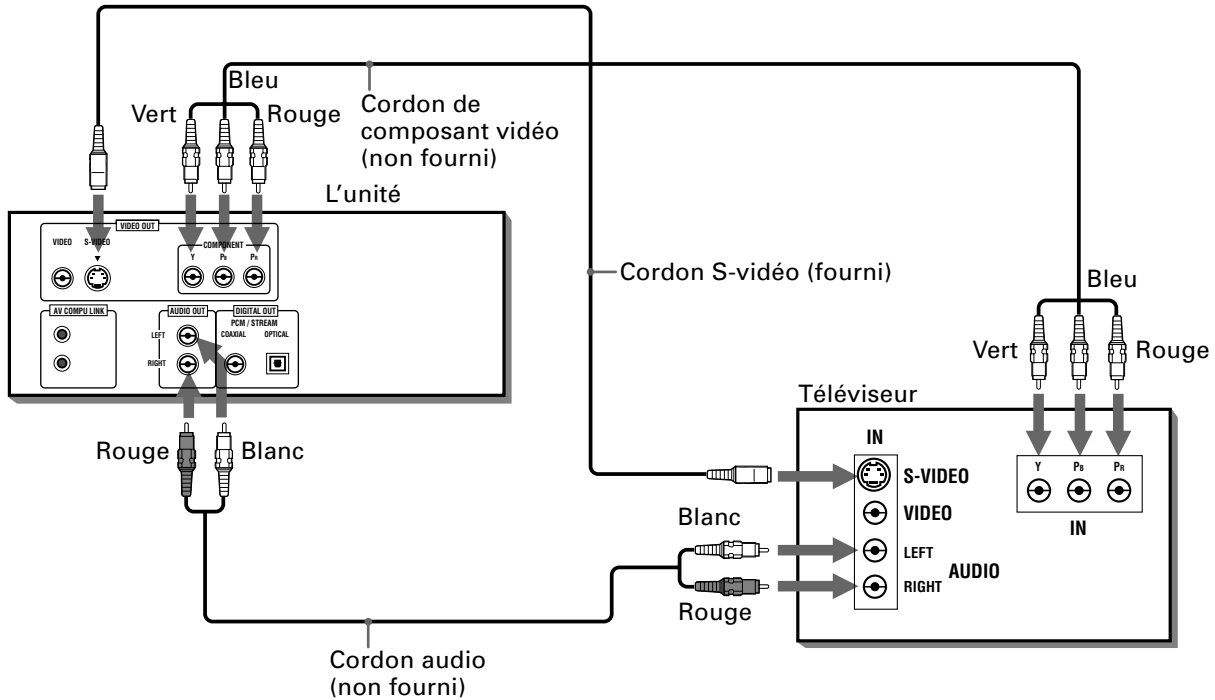

- Connecter correctement "Y" à "Y," "PB" à "PB," "PR" à "PR".

NOTES

- Lorsque les prises jack d'entrée vidéo de composant du téléviseur sont du type BNC, utiliser un adaptateur pour convertir la prise jack miniature en prise jack BNC (optionnelle).
- Si l'on ne connecte pas l'unité à l'aide du cordon S-vidéo, certaines fonctions du téléviseur demeureront inopérantes.
- Connecter l'unité à un téléviseur NTSC (sigle de National Television System Committee = Procédé NTSC). Ne pas la connecter à un téléviseur PAL (Phase Alternation Line = Ligne à Phase Alternée).

Pour connecter à un amplificateur ou un récepteur audio

L'on bénéficiera d'une qualité audio supérieure si l'on connecte les sorties audio de l'unité à son amplificateur ou à son récepteur.

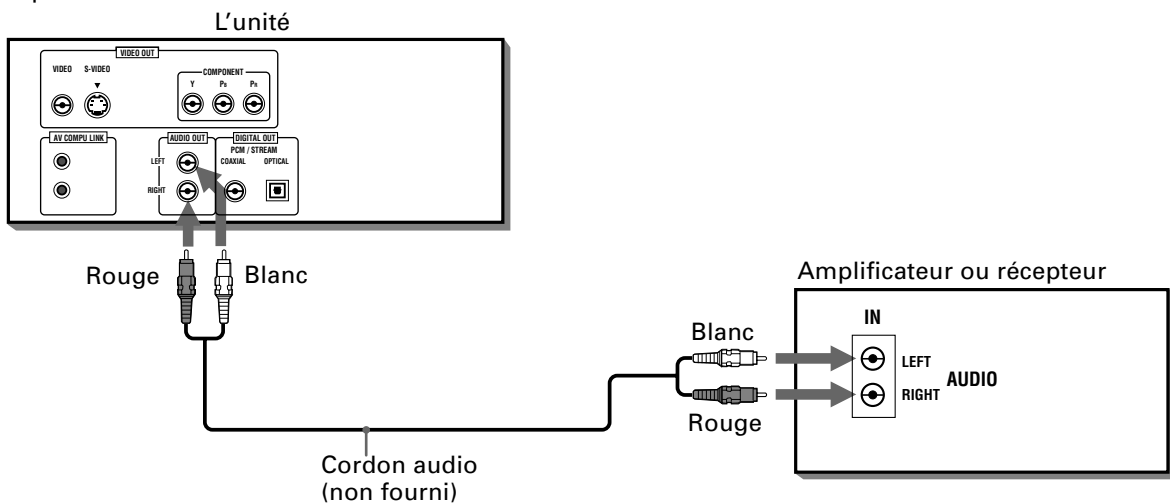

- Connecter les sorties AUDIO OUT de l'unité à n'importe laquelle des entrées de niveau de ligne (telle que AUX, DVD, CD, etc.) d'un amplificateur audio ou d'un récepteur audio.

Connexion à un équipement audio avec une entrée numérique

Il est possible d'optimiser la qualité du son en connectant la sortie DIGITAL OUT de l'unité à l'entrée numérique d'un amplificateur, DAT ou MD, à l'aide d'un cordon numérique optionnel. Le signal audio numérique d'un disque se trouvera directement transféré. Et, si l'on connecte avec un cordon numérique optionnel à un décodeur Dolby Digital ou DTS, ou à un amplificateur avec décodeur incorporé, l'on bénéficiera d'un son Surround (effet d'ambiance environnante) de très haute qualité. Lorsqu'on procède à la connexion numérique, il faut également procéder à la connexion audio analogique, faute de quoi, suivant le type de disque, aucun son audio ne sera reproduit à la borne DIGITAL OUT.

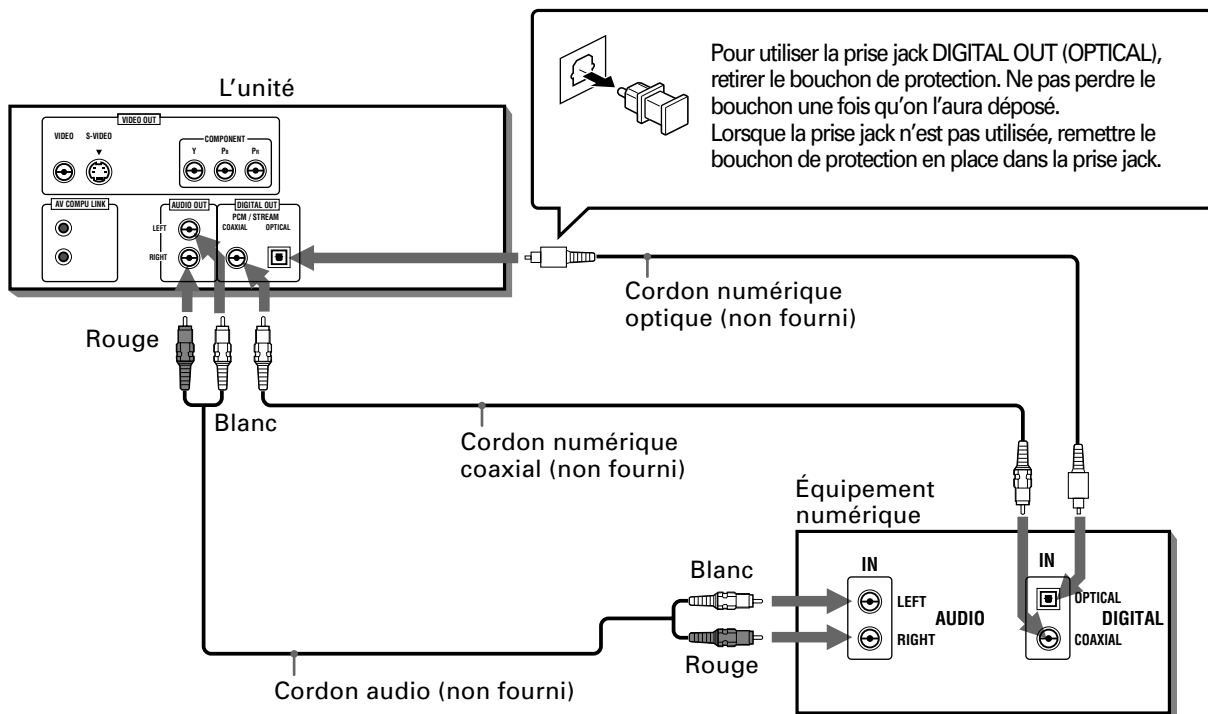

REMARQUES

- Lorsqu'on connecte la sortie DIGITAL OUT de l'unité à un équipement audio numérique, avant l'utilisation, il faudra effectuer correctement le réglage de "SORTIE AUDIO NUM." dans la page "AUDIO" de la visualisation d'écran de Préférence en fonction de l'équipement audio qui aura été connecté. Si le réglage "SORTIE AUDIO NUM." n'était pas exécuté correctement, les haut-parleurs pourraient émettre à la lecture de forts bruits parasites, ce qui entraînerait de la casse pour les haut-parleurs. Voir "SORTIE AUDIO NUM." à la page 37.
- Avec cette connexion numérique, les réglages de l'unité pour COMPRESSION, et "MIX. DEMULTI." dans la page "AUDIO" de la visualisation d'écran de Préférence, sont invalidés. Les réglages pour ces éléments doivent se faire à partir du décodeur.

Branchement du cordon d'alimentation

Lorsque toutes les connexions audio/vidéo sont établies, introduire bien à fond la plus petite fiche du cordon d'alimentation AC fournie dans le connecteur AC IN, et introduire ensuite l'autre extrémité dans la prise murale. Veiller à ce que les fiches soient franchement enfoncées. Le Témoin lumineux STANDBY s'allumera, indiquant par-là que l'installation est terminée.

⚠ MISE EN GARDE

- Débrancher le cordon d'alimentation si on n'a pas l'intention d'utiliser le lecteur pendant un temps relativement long.
- Débrancher le cordon d'alimentation avant de nettoyer l'unité.
- Débrancher le cordon d'alimentation avant de déplacer l'unité.
- Ne jamais brancher ou débrancher le cordon d'alimentation avec des mains mouillées.
- Ne jamais tirer sur le cordon d'alimentation pour le débrancher, cela risque de provoquer un incendie, une électrocution, et autres accidents.

⚠ ATTENTION

- Ne pas endommager, remodeler, tordre, ou tirer sur le cordon d'alimentation, cela risque de provoquer incendie, électrocution, et autres accidents.
- Au cas où le cordon d'alimentation se trouve endommagé, contacter un revendeur qui fournira un nouveau cordon d'alimentation. Un cordon d'alimentation endommagé risque de provoquer incendie, électrocution, ou autres accidents.
- Ne jamais déposer d'objets pesants sur l'unité ou sur le cordon d'alimentation car cela risque de provoquer incendie, électrocution, et autres accidents.

Utilisation du module de télécommande

Avec la télécommande, il est possible de commander non seulement toutes les fonctions de l'appareil, mais également les fonctions de base du téléviseur ainsi que la commande de volume d'un amplificateur/récepteur JVC.

Insertion des piles dans le module de télécommande

La trappe à piles se trouve au dos de module de télécommande.

- 1 Appuyer sur le point indiqué par la flèche au haut du couvercle de la trappe, et dégager le couvercle pour ouvrir la trappe.

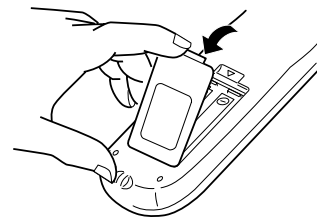

- 2 Introduire deux piles R6P (SUM-3)/AA (15F) dans la trappe du module de télécommande en veillant à respecter les marques de polarité ("+" et "-") figurant dans la trappe et sur les piles.

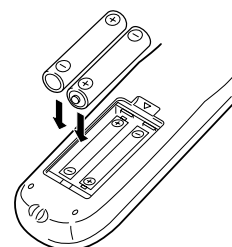

- 3 Remettre le couvercle en place et presser légèrement vers le bas pour verrouiller.

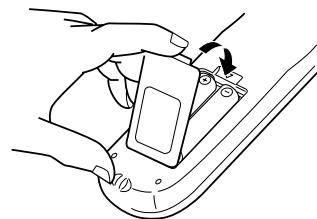

- En usage normal, la longévité des piles est de six mois environ. Dès que l'action des fonctions du module de télécommande devient aberrante, remplacer les piles. Voir ci-dessous les "Précautions pour une utilisation sûre des piles".

Précautions pour une utilisation sûre des piles

Observer les quelques précautions suivantes pour pouvoir utiliser les piles en toute sécurité. Un usage impropre leur raccourcit l'existence, crée un risque d'explosion, ou de fuite de leur contenu.

Précautions d'usage

- Retirer les piles du module de télécommande si l'on n'a pas l'intention de l'utiliser pendant une période assez longue.
- Enlever les piles mortes du module de télécommande et s'en débarrasser selon les règles de voirie en vigueur.
- Ne jamais laisser traîner des piles mortes, ni les démanteler, ou les mêler à d'autres déchets domestiques, ni surtout les jeter dans un incinérateur.
- Ne jamais toucher le liquide suintant d'une pile.
- Ne jamais mélanger des piles neuves avec d'anciennes, ni des piles de type différent lors de leur remplacement.

Exploitation du téléviseur à l'aide du module de télécommande

Il est possible d'exploiter l'unité par le module de télécommande.

Réglage du signal de télécommande pour l'exploitation du téléviseur

- Tout en maintenant la touche TV/VIDEO - THEATER POSITION enfoncée, saisir le code du fabricant du téléviseur, dont la liste se trouve ci-dessous, à l'aide des touches du pavé numérique (0~9). Ne pas relâcher la touche TV/VIDEO - THEATER POSITION. Maintenir celle-ci enfoncée jusqu'à ce que soit terminée l'étape suivante.

Liste des codes fabricant

No.	Fabricant
01	JVC
02	MAGNAVOX
03	MITSUBISHI
04	PANASONIC
05	RCA
06	SHARP
07	SONY
08	TOSHIBA
09	ZENITH

No.	Fabricant
10	HITACHI
11	PANASONIC
12	SAMSUNG
13	SANYO
14	SANYO
15	SAMSUNG

Exemple:

Pour entrer le code du fabricant "01" : Appuyer sur "0" puis sur "1".

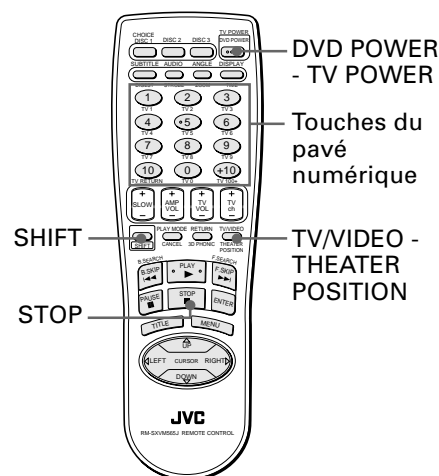

- Appuyer sur la touche ■ (STOP) tout en maintenant enfoncé TV/VIDEO - THEATER POSITION.
- Essayer le fonctionnement du téléviseur en appuyant sur DVD POWER - TV POWER, tout en appuyant sur SHIFT. Si le téléviseur se met sous/hors tension c'est que le signal de commande a été correctement saisi.

Les touches suivantes peuvent être utilisées pour commander au téléviseur :

	Met le téléviseur sous/hors tension.
	Commute les canaux de télévision.
	Règle le volume du téléviseur.
	Sélectionne les canaux de télévision. *Avec certains téléviseurs, le fait d'appuyer sur "+10" tout en maintenant SHIFT enfoncé fait office de touche "100+". Si le téléviseur exige que l'on appuie sur la touche ENTER après la sélection d'un numéro de canal, "+10" fait office de touche ENTER.
	Ramène au canal préalablement sélectionné (valable uniquement avec les téléviseurs JVC).
	Commute le mode d'entrée (soit TV, soit VIDEO)

REMARQUES

- Le réglage initial du module de télécommande vaut pour un téléviseur JVC.
- S'il y a plus d'un code apparaissant sur la liste pour la marque de téléviseur, essayer chacun d'eux jusqu'à ce qu'on arrive à celui qui convient.

Pour contrôler l'intensité sonore (volume) d'un amplificateur ou d'un récepteur JVC

Il est possible de contrôler le volume d'un amplificateur ou d'un récepteur JVC à l'aide de la touche AMP VOL située sur le module de télécommande.



Commandes de base

Les descriptions qui vont suivre utilisent principalement les touches du module de télécommande ; il reste toujours possible toutefois d'utiliser les touches correspondantes de la platine avant au cas où elles sont disponibles.

Mise sous/hors tension de l'unité

Appuyer sur la touche POWER de la platine avant, ou appuyer sur la touche DVD POWER - TV POWER sur le module de télécommande.

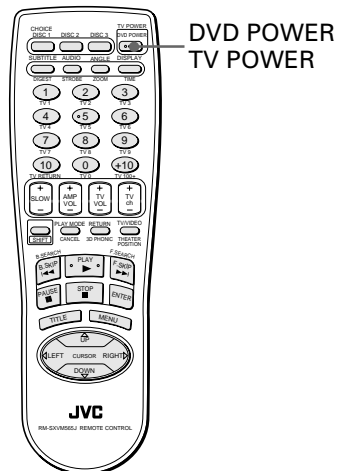
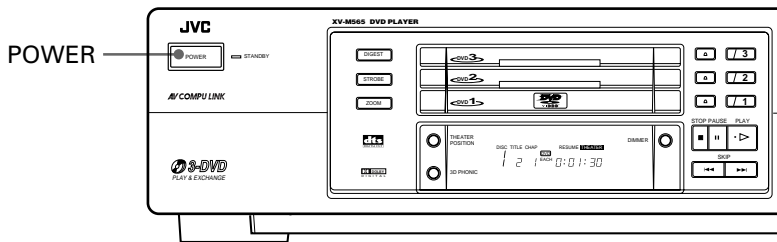

Recommandations

- Il est possible de mettre l'appareil sous tension en appuyant sur la touche PLAY ou sur l'une des touches DISC (1 à 3). Avec cette opération, l'appareil lance la lecture s'il y a un disque dans le tiroir sélectionné.
- Il est possible de mettre l'appareil sous tension en appuyant sur l'une des touches ▲ OPEN/CLOSE de la platine avant.

REMARQUE

Même si l'on appuie sur la touche POWER, ou DVD POWER - TV POWER, pour mettre l'unité hors tension, celle-ci ne sera pas mise hors tension tant qu'elle n'est pas déconnectée de la prise murale. Cet état est appelé "mode d'attente" (Standby). L'unité est conçue en sorte de ne consommer qu'une infime quantité d'électricité dans cet état d'attente.

Chargement et déchargement des disques

1 Appuyer sur ▲ (OPEN/CLOSE) située à droite du tiroir de disque que l'on souhaite ouvrir. Le tiroir de disque correspondant s'ouvre.

2 Poser un disque sur le plateau.

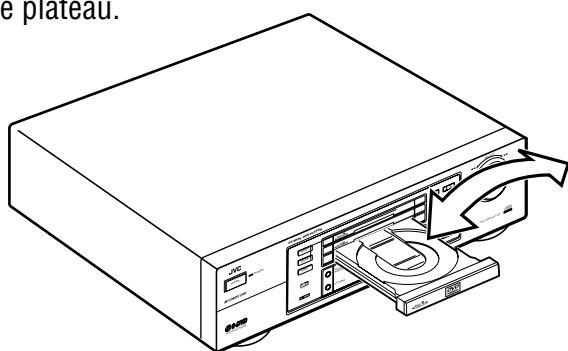

Avec la face étiquetée vers le haut.

- Pour charger un disque de 8cm, le placer dans le renforcement intérieur.

3 Appuyer sur la touche ▲ (OPEN/CLOSE) pour refermer la trappe.

Recommandations

- Si l'on appuie sur ▲ (OPEN/CLOSE) du disque en cours de lecture, l'appareil s'arrête et le tiroir s'ouvre.
- Il est possible d'insérer et de retirer le disque en appuyant sur ▲ (OPEN/CLOSE) du tiroir de disque non utilisé pour la lecture, pendant la lecture du disque d'un autre tiroir, ceci sans interrompre la lecture.

REMARQUES

- L'unité lit seulement les disques DVD Vidéo, CD Audio et CD Vidéo. Ne pas charger d'autres types de disques. Pour les détails sur les types de disques jouables, voir page 11.
- En chargeant un disque sur le plateau, veiller à le positionner correctement dans son logement. Faute de quoi la fermeture de la trappe risque d'endommager le disque, qui pourrait même demeurer bloqué dans le lecteur.

Lecture de base

L'on peut à présent mettre un disque en lecture. Commençons par tirer tout l'agrément d'une lecture élémentaire simple par la procédure suivante.

Pour lancer la lecture

DVD VIDEO Audio CD Video CD

Appuyer sur PLAY,

ou

appuyer sur l'une des touches DISC (1 à 3).

L'appareil lance la lecture depuis :

- le disque sélectionné indiqué dans la fenêtre d'affichage lors de la pression de la touche PLAY
- ou
- le disque correspondant lors de la pression d'une touche DISC.

L'indicateur de la touche DISC (1 à 3) de la platine avant correspondant au disque en cours de lecture clignote.

Dans les deux cas ci-dessus, l'appareil lit essentiellement tous les disques des tiroirs une fois de façon continue dans l'ordre suivant, puis il s'arrête.



- L'appareil change de disque lorsque la lecture du disque en cours est terminée et s'arrête. En conséquence, si le disque en cours est un DVD vidéo ou un CD vidéo avec fonction PBC, il risque de ne pas finir la lecture et l'appareil risque de ne pas passer à la lecture du disque suivant.

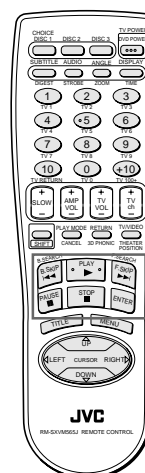

Touches de commandes de base

REMARQUES

- Les touches 1 à 3 de la platine avant fonctionnent de la même façon que les touches DISC 1 à 3 de la télécommande, respectivement.
 - Lorsque le point de reprise est mémorisé, le lecteur lance la lecture à partir de ce point au lieu du commencement. Voir page 20.
 - Pendant la lecture, l'écran d'affichage indique le numéro du disque et le numéro du titre/chapitre en cours de lecture.
 - Avec les disques CD Vidéo comportant une commande PBC, ou certains disques DVD, l'affichage du menu peut apparaître sur l'écran du téléviseur après le lancement de la lecture. Auquel cas, on sélectionnera dans le menu l'élément à mettre en lecture.
- Pour une exploitation à partir d'un menu, voir page 21.
- Avec certains disques DVD, l'unité lance automatiquement la lecture dès le chargement du disque.

Pour arrêter complètement la lecture

DVD VIDEO Audio CD Video CD

Appuyer sur STOP.

L'unité arrête la lecture.

Pour suspendre temporairement la lecture

DVD VIDEO Audio CD Video CD

Appuyer sur PAUSE.

L'unité marque la pause dans la lecture. Une nouvelle pression sur PLAY fait reprendre la lecture.

Pour le défilement rapide avant ou arrière sous contrôle moniteur



■ En lecture

Depuis le module de télécommande

Maintenir la pression sur **⏮** ou **⏭**.

Une pression continue sur **⏭** déclenche la lecture rapide avant, tandis qu'une pression continue sur **⏮** déclenche la lecture rapide arrière à 5 fois la vitesse normale. L'appareil revient à la lecture normale lorsqu'on relâche la touche.

OU

Appuyer sur **⏮** ou **⏭** tout en maintenant la touche **SHIFT** enfoncée.

Chaque pression sur **⏮** ou **⏭** tout en maintenant la touche **SHIFT** enfoncée augmente la vitesse de lecture de 2 fois à 60 fois la vitesse normale.

Appuyer sur **PLAY** pour revenir à la lecture normale.

Depuis la platine avant

Agir sur le bouton **SHUTTLE** (navette).

Pour un défilement rapide avant en lecture, tourner le bouton navette vers la droite et maintenir ; et pour un défilement rapide arrière en lecture, tourner le bouton de navette vers la gauche et maintenir. L'appareil revient à la lecture normale lorsqu'on relâche le bouton **SHUTTLE**. La vitesse de défilement de la lecture s'accroît avec l'ampleur de la rotation appliquée au bouton de navette.

Bouton SHUTTLE (navette)

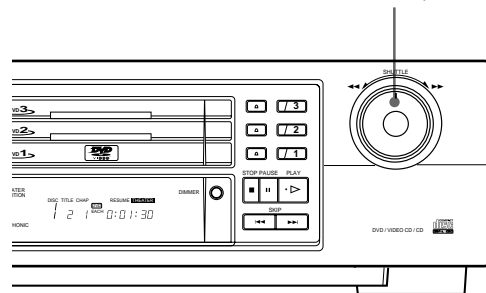

Recommandations

Maintenir la pression sur la touche **⏮** ou **⏭** de la platine avant déclenche également le défilement rapide avant ou arrière en lecture.

Pour repérer le début d'une séquence ou d'une chanson



■ En lecture

Appuyer sur **⏮** ou **⏭**.

Appuyer sur **⏮** pour repérer le commencement du chapitre, titre, ou piste courants, et appuyer sur **⏭** pour repérer le commencement du chapitre, titre, ou piste suivants.

REMARQUE

- Lorsqu'on lit un disque **CD Vidéo** avec la fonction **PBC**, ou un disque **DVD Vidéo**, l'unité peut faire tomber le repérage sur un point différent, mais en général ce sera en début de chapitre, titre, ou piste.

Reprise de la lecture

L'appareil est capable de mémoriser la position du disque où l'on interrompt la lecture, puis de reprendre la lecture à ce point la prochaine fois qu'on appuie sur PLAY.

Pour mémoriser la position d'interruption



- 1 Régler le paramètre REPRISE de la page SYSTÈME de l'affichage des préférences sur MARCHE.
(Pour les détails sur le réglage des paramètres, voir page 39.)
- 2 A la position où l'on souhaite interrompre la lecture, appuyer sur STOP ou appuyer sur DVD POWER - TV POWER de la télécommande ou sur POWER du panneau avant.
L'appareil mémorise la position d'interruption, tandis que RESUME s'allume sur la fenêtre d'affichage.

Recommandations

Si l'on interrompt la lecture en appuyant sur STOP à l'opération 2 ci-dessus puis qu'on met l'appareil hors tension, la mémoire ne s'efface pas.

Pour reprendre la lecture



- Si le disque dont la lecture a été interrompue la dernière fois est toujours dans le tiroir

Appuyer sur PLAY.

La lecture commence au point où elle avait été interrompue la dernière fois.

- Pour annuler la mémoire de position de reprise

Effectuer l'une des opérations suivantes :

- * Sortir le disque de la trappe.
- * Appuyer sur une touche DISC (1 à 3).
- * Appuyer sur STOP pendant l'arrêt.
- * Mettre l'appareil sous tension en appuyant sur DVD POWER - TV POWER (sur la télécommande) ou POWER (sur la platine avant).

REMARQUES

- Si l'on souhaite reprendre la lecture, ne pas appuyer sur une touche DISC (1 à 3) pour lancer la lecture, ni sur l'interrupteur POWER (de la platine avant) ou DVD POWER - TV POWER (de la télécommande) pour mettre l'appareil sous tension.
- La fonction de reprise de lecture est inopérante avec les disques CD Audio.
- La fonction de reprise de lecture est également inopérante si la rubrique REPRISE dans la page SYSTÈME de l'affichage de préférence est réglée sur ARRÊT.
- Avec un disque CD Vidéo doté de la fonction PBC (play-back control = pilotage en lecture), l'unité peut reprendre la lecture sur un point légèrement en amont du point de reprise de lecture que l'on aura mémorisé.
- La fonction de reprise de lecture demeure inopérante en mode programme ou lecture aléatoire.

Si l'on exploite les fonctions ci-dessous en mode d'arrêt, bien s'assurer que le numéro du disque désiré est sélectionné en vérifiant l'indication du disque sur l'écran d'affichage. Faute de quoi, appuyer sur la touche DISC correspondante pour lancer la lecture, puis sur STOP.

Lecture à partir d'une position déterminée sur le disque

Il est possible de lire un disque à partir d'une piste, d'un titre ou d'un chapitre sélectionnés, ou à partir d'un temps spécifié.

Repérage de la séquence recherchée à partir du menu DVD



Les disques DVD Vidéo possèdent ordinairement leurs menus propres qui en révèlent la teneur. Ces menus contiennent des éléments d'information variés, tels que les titres de films, de chansons, ou des informations sur les artistes, qui s'affichent sur l'écran du téléviseur. Il est donc possible de repérer la séquence désirée via le menu.

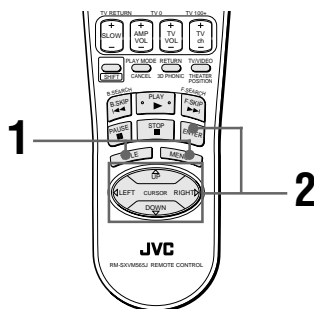

■ Chaque fois que l'on charge un disque DVD Vidéo.

1 Appuyer sur MENU ou TITLE.

Le menu apparaît à l'écran du téléviseur.

Recommandations

À propos du menu

Normalement un disque DVD Vidéo qui contient plus d'un titre pourrait présenter un menu composé d'une liste énumérant les titres. Dans ce cas, le menu apparaît sur l'écran du téléviseur par une pression sur la touche TITLE.

Exemple

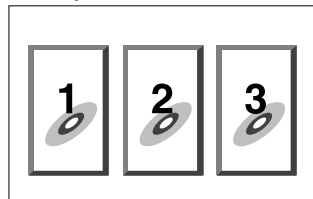

Certains disques DVD Vidéo peuvent également présenter un menu différent qui apparaît par une pression sur la touche MENU. Consulter à cet égard les instructions données par chaque disque DVD à propos de son menu particulier.

2 Utiliser le CURSOR ◀▶/▲▼ pour sélectionner l'élément recherché, appuyer ensuite sur ENTER.

L'unité lance la lecture de l'élément sélectionné.

Recommandations

Avec certains disques, il est possible de sélectionner des éléments en saisissant le numéro correspondant à l'aide du pavé des touches numériques, ce qui pourrait provoquer le lancement automatique de la lecture.

REMARQUES

- Lorsque l'icône apparaît sur l'écran du téléviseur en appuyant sur TITLE à l'étape 1 :
Le disque ne possède pas de menu donnant une liste de titres.
- Lorsque l'icône apparaît sur l'écran du téléviseur en appuyant sur MENU à l'étape 1 :
Le disque ne possède pas de menu.
- La touche de menu est inopérante à l'arrêt.

Pour repérer la scène recherchée à partir du menu d'un CD Vidéo avec PBC (Pilotage de Lecture)



Certains CD vidéo supportent la fonction PBC. "PBC" est une abréviation de "PlayBack Control" (ou "pilotage de lecture"). Un CD vidéo enregistré avec la fonction PBC possède ses propres menus, par exemple une liste des chansons du disque. Il est possible de repérer une scène spécifique à l'aide du menu.

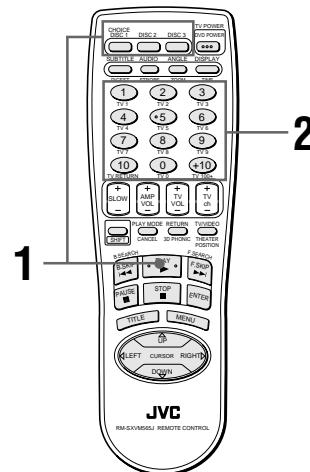

■ Lorsqu'un disque CD Vidéo avec PBC est arrêté.

1 Appuyer sur la touche PLAY ou sur la touche DISC (1 à 3) correspondante.

Un menu de disque apparaît sur l'écran du téléviseur (La fonction PBC est activée)

Exemple:

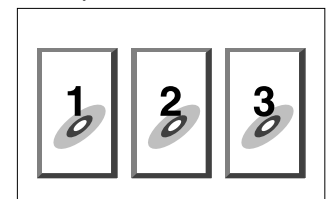

"Pbc" s'inscrit dans la fenêtre d'affichage de la platine avant.

2 Utiliser le pavé des touches numériques pour sélectionner le numéro de l'élément voulu.

- Voir page 10 pour les détails sur l'utilisation du pavé des touches numériques.
- L'appareil lance la lecture depuis l'élément sélectionné.

Il est possible de revenir au menu en appuyant sur la touche RETURN - 3D PHONIC.

Lorsque "NEXT" (PAGE SUIVANTE) ou "PREVIOUS" (PAGE PRÉCÉDENTE) apparaît sur l'écran du téléviseur, l'unité fonctionne généralement comme suit :

- accès à la page suivante en appuyant sur la touche ►►.
- retour à la page précédente en appuyant sur la touche ◀◀.
- * La façon de procéder varie suivant les disques.

Recommandations

- Pour activer la fonction PBC lorsqu'un disque CD Vidéo compatible avec PBC se trouve en lecture sans la fonction PBC, appuyer sur STOP, ensuite sur PLAY.
- Il est également possible d'activer la fonction PBC en intervenant sur l'affichage de mode de lecture comme suit :
 1. Appuyer sur PLAY MODE - CANCEL.
 2. Utiliser le CURSOR ◀► pour amener la [] sur [APPEL PBC], appuyer ensuite sur ENTER.
- Lorsqu'on désire lancer la lecture d'un disque CD Vidéo compatible avec la fonction PBC, mais sans activer cette dernière, il faudra lancer la lecture à l'aide du pavé des touches numériques au lieu de la touche PLAY. Voir le paragraphe suivant.

Pour repérer la sélection voulue à l'aide des touches numériques

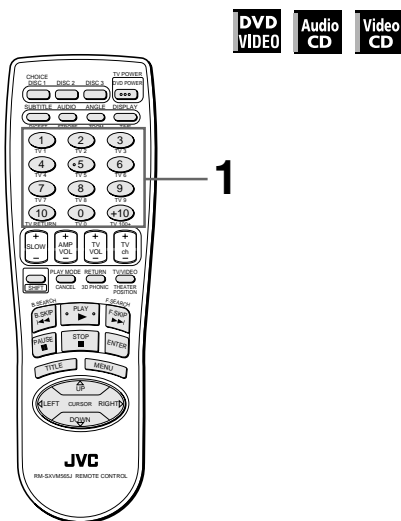

Il est possible de lire le titre ou le chapitre souhaité (DVD vidéo) ou la piste souhaitée (CD audio/CD vidéo) en spécifiant leur numéro.

- Avec les DVD Vidéo/CD Audio:
Pendant la lecture ou l'arrêt
- Avec les CD Vidéo:
Pendant la lecture sans fonction PBC ou l'arrêt

1 Utiliser les touches du pavé numérique pour spécifier le numéro.

- * Pendant la lecture d'un DVD Vidéo (sauf si un menu est affiché), un chapitre est spécifié.
- * Pendant l'arrêt d'un DVD Vidéo, un titre est spécifié.
- * Avec un CD Audio ou un CD Vidéo, une piste est spécifiée.

L'appareil lance la lecture depuis le début de la sélection.

- Pour les détails sur la façon d'utiliser les touches du pavé numérique, voir page 10.

REMARQUES

- Si un menu est affiché sur l'écran du téléviseur pendant la lecture d'un DVD Vidéo, les touches du pavé numérique pourront être utilisées pour sélectionner un élément du menu.
- Lorsqu'apparaît l'icône  sur l'écran du téléviseur :
Le disque ne contient pas le titre ou la piste qui a été sélectionnée.
- Cette fonction demeure inopérante en lecture d'un CD Vidéo avec la fonction PBC.

Pour repérer la sélection voulue à l'aide de ◀◀ ou ►►

DVD VIDEO Audio CD Video CD

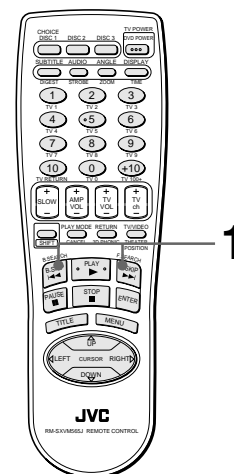

- Pour DVD Vidéo: En cours de lecture
- Pour CD Audio: En cours de lecture
- Pour CD Vidéo: En cours de lecture sans la fonction PBC.

1 Appuyer sur ◀◀ ou ►►.

Avec un CD Audio ou un CD Vidéo, une pression sur la touche saute une piste. Avec un DVD VIDEO, une pression sur la touche saute un chapitre ou un titre, selon la configuration du disque.

Le numéro de la sélection apparaît sur la fenêtre d'affichage du panneau avant.

- Pour repérer la sélection suivante, appuyer sur ►► une fois ou de façon répétée jusqu'à ce que le numéro de la sélection voulue apparaisse sur l'affichage.
- Pour repérer le début de la sélection en cours, appuyer une fois sur ◀◀.
- Pour repérer une sélection antérieure, appuyer de façon répétée sur ◀◀ jusqu'à ce que le numéro de la sélection voulue apparaisse sur l'affichage.

REMARQUES

- Cette fonction peut demeurer inopérante avec certains disques DVD Vidéo.
- Cette fonction demeure inopérante en cours de lecture d'un CD Vidéo avec la fonction PBC.

Repérage de la scène recherchée en spécifiant le numéro du chapitre [RECH. CHAP.]



Si le titre courant du disque DVD Vidéo en lecture est divisé en chapitres, on pourra sauter sur le chapitre voulu en spécifiant le numéro de ce chapitre à l'aide de la visualisation d'écran.

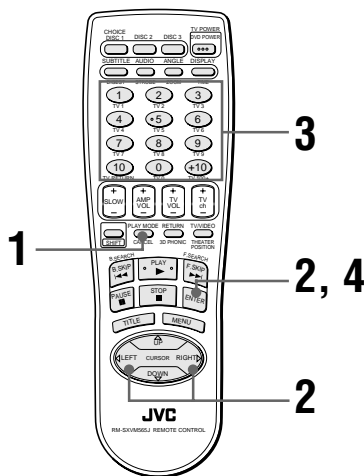

■ En lecture d'un disque DVD Vidéo

1 Appuyer sur PLAY MODE - CANCEL.

Le menu de mode de lecture DVD apparaît sur l'écran du téléviseur.

2 Utiliser le CURSOR ◀▶ pour amener la sur [RECH. CHAP.], appuyer ensuite sur ENTER.

"SAISIR CHAPITRE=" apparaît sous le menu.

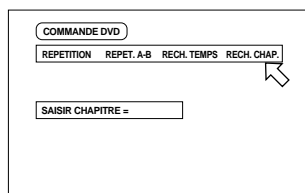

3 Utiliser le pavé des touches numériques (0 ~ 9) pour saisir le numéro de chapitre désiré.

Exemple:

Pour sélectionner le chapitre No. 8 :
Appuyer sur "8" → ENTER.

Pour sélectionner le chapitre No. 37 :
Appuyer sur "3" → "7" → ENTER.

4 Appuyer sur ENTER.

L'unité lance la lecture à partir du chapitre sélectionné.

Recommandations

Les touches "10" et "+10" n'interviennent pas pour cette fonction.

REMARQUES

- On pourra également repérer le chapitre directement en spécifiant son numéro avec les touches du pavé numérique pendant la lecture (sauf si un menu est affiché). Voir page 21.
- Si le numéro de chapitre est incorrect à l'étape 3 :
Ecrire le numéro correct sur le mauvais numéro.
- Lorsqu'apparaît l'icône  sur l'écran du téléviseur à l'étape 4 :
Le disque ne contient pas le chapitre qui a été sélectionné, ou la recherche de chapitre est inopérante sur ce disque.
- Pour revenir à un affichage normal :
Appuyer sur PLAY MODE.

Pour repérer une position dans le titre ou la piste courants [RECH. TEMPS]



Il est possible de lire un disque à partir de la position désirée en spécifiant le temps s'écoulant depuis le commencement du titre ou la piste en cours à l'aide de la fonction RECH. TEMPS. Il est à noter toutefois que certains disques DVD Vidéo ne contiennent pas d'information de temps, auquel cas, la fonction RECH. TEMPS demeure inaccessible.

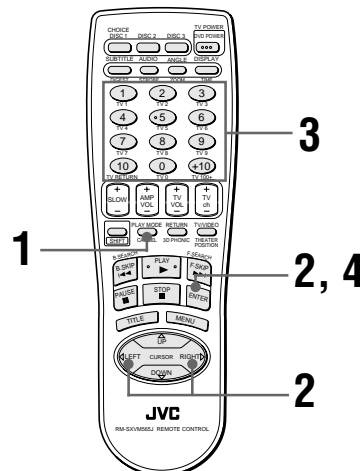

■ Pour DVD Vidéo: En cours de lecture

Pour CD Audio: En cours de lecture

Pour CD Vidéo: En cours de lecture sans la fonction PBC.

1 Appuyer sur PLAY MODE - CANCEL.

Le mode de lecture apparaît sur l'écran du téléviseur.

2 Utiliser le CURSOR ◀▶ pour amener la sur [RECH. TEMPS], appuyer ensuite sur ENTER.

"SAISIR" apparaît sous le menu.

3 Utiliser le pavé des touches numériques (0 ~ 9) pour saisir le temps.

Il est possible de spécifier le temps écoulé du titre ou de la piste courants pour régler le point d'où l'on désire voir reprendre la lecture.

4 Appuyer sur ENTER.

L'unité lance la lecture à partir du temps sélectionné.

(Pour DVD Vidéo)

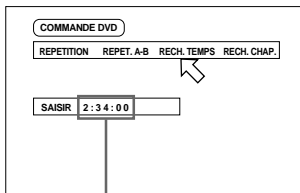

Temps spécifié

(Pour CD Audio)

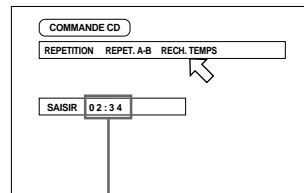

Temps spécifié

(Pour CD Vidéo)

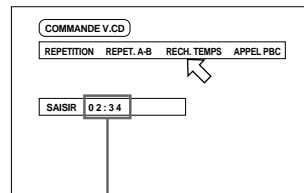

Temps spécifié

Recommandations

- Les touches "10" et "+10" ne sont pas utilisées dans cette fonction.
- On pourra spécifier le temps sous le format heure/minute/seconde pour les disques DVD Vidéo, et sous le format minute/seconde pour les disques CD Audio et CD Vidéo.

Exemple (pour DVD Vidéo):

Pour une lecture à partir de 2 (H) : 34 (M) : 00 (S) :

SAISIR _ : _ : _

↓ Appuyer sur "2".

SAISIR 2 : _ : _

↓ Appuyer sur "3".

SAISIR 2 : 3 _ : _

↓ Appuyer sur "4".

SAISIR 2 : 34 : _

↓
Appuyer sur ENTER

Il est superflu, mais non interdit, d'appuyer sur les "0" pour saisir les zéros de queue (pour les deux derniers chiffres de l'exemple ci-dessus).

Si l'on s'est trompé

Amener le curseur sur la valeur erronée, et appuyer ensuite sur la valeur correcte pour redéfinir la valeur.

SAISIR 2 : 3 5 : _

↓ Appuyer sur le CURSOR ◀.

SAISIR 2 : 3 _ : _

↓ Appuyer sur "4".

SAISIR 2 : 34 : _

REMARQUES

- Lorsqu'apparaît l'icône  sur l'écran du téléviseur à l'étape 2 :
Le temps sélectionné n'est pas contenu dans le disque, ou la recherche de temps est inopérante sur ce disque.
Noter également que la fonction de recherche de temps demeure inopérante en lecture de CD Vidéo avec la fonction PBC.
- Pour désactiver le menu de mode de lecture :
Appuyer sur PLAY MODE.
- Il n'est pas possible d'utiliser la fonction RECH. TEMPS pendant une lecture programmée.

Repérage de la scène voulue via l'affichage Digest [DIGEST]

DVD Vidéo Video CD

L'unité peut afficher la séquence d'ouverture de chaque titre ou chapitre sur un DVD Vidéo ou de chaque piste sur un CD Vidéo.

Il est possible en outre de sélectionner une scène à partir des séquences d'ouverture apparaissant sur l'écran du téléviseur.

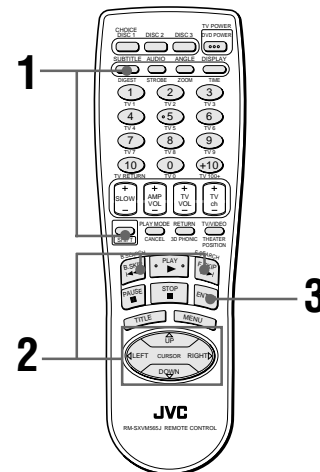

■ Pour DVD Vidéo : En mode arrêt ou lecture.

Pour CD Vidéo : En mode arrêt, ou en lecture sans la fonction PBC.

1 Appuyer sur SUBTITLE - DIGEST tout en maintenant enfoncée la touche SHIFT.

Jusqu'à neuf scènes d'ouverture apparaissent.

- Pendant l'arrêt d'un disque DVD Vidéo :
La scène d'ouverture de chaque titre apparaît sur l'écran du téléviseur.
- Pendant la lecture d'un disque DVD Vidéo :
La scène d'ouverture de chaque chapitre dans le titre courant apparaît sur l'écran du téléviseur.
- Lorsqu'un disque CD Vidéo est chargé :
La scène d'ouverture de chaque piste apparaît sur l'écran du téléviseur

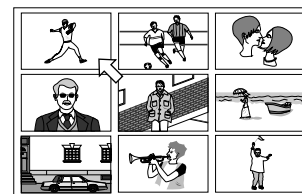

2 Utiliser le CURSOR ◀/▶/▲/▼ pour sélectionner la scène désirée.

La scène sélectionnée est indiquée par la .

S'il y a plus de 9 scènes, l'écran Digest aura plus d'une page. Dans ce cas, appuyer sur ▶▶I pour aller à la page suivante, et appuyer sur I◀◀ pour revenir à la page précédente.



Scène sélectionnée

Recommandations

- Si l'on a sélectionné la scène en bas à droite, on pourra appuyer sur CURSOR ► pour aller à la page suivante, le cas échéant. Et inversement, si l'on a sélectionné la scène en haut à gauche, on pourra appuyer sur CURSOR ◀ pour revenir à la page précédente (le cas échéant).
- S'il y a plus d'une page Digest, après avoir appuyé sur SUBTITLE - DIGEST tout en maintenant SHIFT enfoncé, appuyer sur ►► avant l'apparition des 9 scènes de la première page sur l'écran du téléviseur pour aller à la page suivante. Et inversement, appuyer sur ◀◀ avant l'apparition de la totalité des scènes de la deuxième ou de la dernière page sur l'écran du téléviseur pour revenir à la page précédente.

3 Appuyer sur ENTER.

L'unité lance la lecture du titre ou de la piste sélectionné.

REMARQUE

En fonction du contenu de certains disques, un certain temps est nécessaires avant que toutes les scènes apparaissent à l'écran.

Lectures spéciales de l'image

L'unité est équipée de fonctions de Lectures spéciales de l'image comprenant Image par image, Strobo, Ralenti et Zoom.

Défilement de l'image fixe image par image

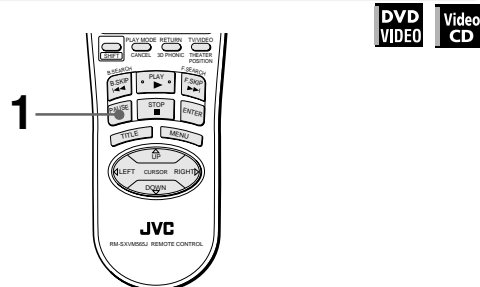

■ En pause (fixe)

1 Appuyer sur PAUSE.

Chaque pression sur PAUSE fait avancer l'image au repos sur l'image suivante.

Une pression sur PLAY ramène au mode de lecture normale.

Pour afficher des images fixes en continu [STROBE]

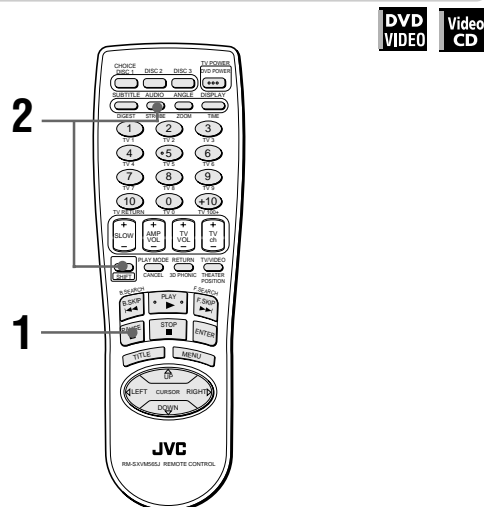

■ En lecture

1 Au point où l'on désire visionner comme s'il s'agissait d'une séquence continue de photos, appuyer sur PAUSE.

L'unité met la lecture au repos.

2 Appuyer sur AUDIO - STROBE, tout en maintenant enfoncée la touche SHIFT.

Neuf images fixes continues apparaissent sur l'écran du téléviseur.

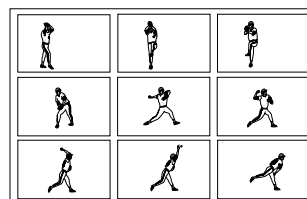

Recommandations

- Une pression sur PAUSE lorsque les neuf images fixes sont à l'écran fait passer aux neuf images fixes suivantes.

- **Pour annuler la lecture en strobo**
Appuyer sur AUDIO - STROBE, tout en maintenant enfoncée la touche SHIFT.

REMARQUES

- Maintenir la pression sur PAUSE pendant plus de 1 seconde active également la fonction Strobe.
- Appuyer sur AUDIO - STROBE, tout en maintenant enfoncée la touche SHIFT en cours de lecture, fait également apparaître neuf images fixes, mais elles avanceront en temps réel.

- **Pour le retour à une lecture normale**
Appuyer sur PLAY.
- **Pour marquer la pause de lecture au ralenti**
Appuyer sur PAUSE.

REMARQUES

- L'audio est silencieuse en lecture au ralenti.
- La lecture arrière au ralenti est impossible avec un CD Vidéo.

Pour lire au ralenti [SLOW]

■ En lecture

Depuis le module de télécommande

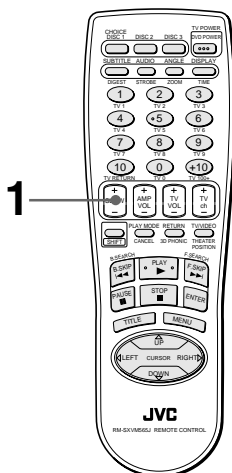
**1 Appuyer sur SLOW.**

Pour lire en ralenti en marche avant, appuyer sur SLOW "+", et pour lire au ralenti en marche arrière (mais seulement avec les disques DVD Vidéo), appuyer sur SLOW "-". L'unité commence par lire à la vitesse la plus lente, mais chaque sollicitation sur la touche augmentera la vitesse de lecture.

Depuis la platine avant

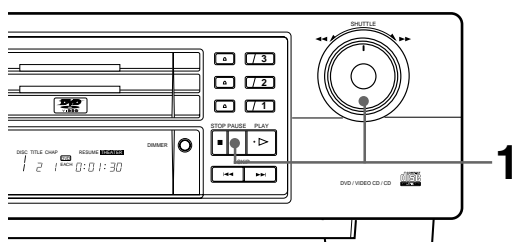
**1 Appuyer sur PAUSE, et utiliser ensuite le bouton SHUTTLE.**

Pour lire en ralenti en marche avant, tourner le bouton SHUTTLE vers la droite. Pour lire au ralenti en marche arrière (seulement avec les disques DVD Vidéo), tourner le bouton SHUTTLE vers la gauche. La vitesse de ralenti croît en fonction de la torsion appliquée sur le bouton.

Pour lire une séquence en gros plan [ZOOM]

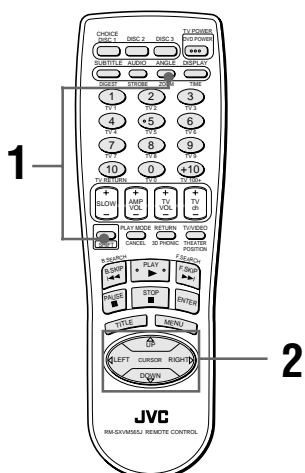

■ En cours de lecture ou de pause.

- Appuyer sur ANGLE - ZOOM, tout en maintenant enfoncée la touche SHIFT.
"ZOOM" apparaît sur l'écran du téléviseur.
L'unité effectue un agrandissement sur la partie centrale de la séquence pour doubler le format de l'image.

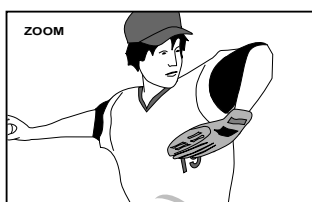
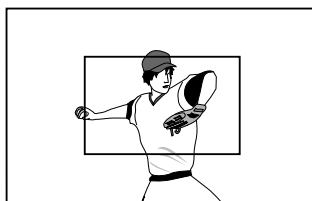

- Utiliser le CURSOR ◀▶/▲▼ pour déplacer la scène zoomée.

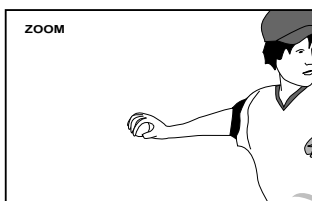

- Pour revenir à une lecture normale**
Appuyer sur ANGLE - ZOOM, tout en maintenant enfoncée la touche SHIFT.

REMARQUE

Pendant un rapprochement sur image, l'image risque d'être granuleuse.

Changement de l'ordre de la lecture

Il est possible de lire les titres ou les pistes des disques insérés dans l'ordre de son choix ou dans un ordre aléatoire.

Lecture dans l'ordre voulu [PROGRAMME]



Il est possible de lire les titres ou les pistes des disques insérés dans l'ordre de son choix avec la fonction Programme.

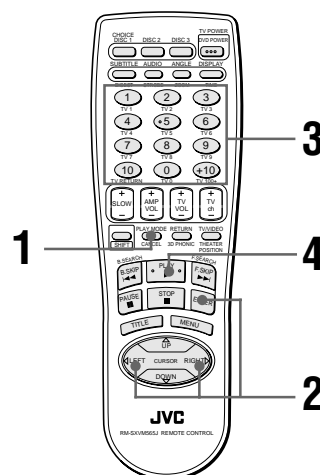

■ À l'arrêt.

- Appuyer sur PLAY MODE - CANCEL.
Le mode de lecture apparaît sur l'écran du téléviseur.
- Utiliser le CURSOR ◀▶ pour amener la [PROGRAMME], appuyer ensuite sur ENTER.

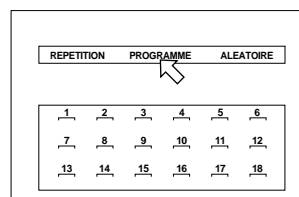

Le tableau de programme s'inscrit sous la barre de menu (comme ci-dessus).

Le témoin "PROGRAM" s'inscrit dans la fenêtre d'affichage de la platine avant.

- Spécifier le disque avec les touches DISC (1 à 3), puis le titre ou la piste avec les touches du pavé numérique.

Voir page 10 pour les détails sur l'utilisation du pavé des touches numériques.

Jusqu'à 18 titres ou pistes sont ainsi programmables. Il est bien sûr possible de choisir plusieurs fois un même titre ou piste.

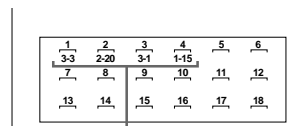

Le numéro de titre ou de piste programmé s'inscrit sous chaque numéro de programme.

- **Lorsqu'une erreur a été commise dans l'ordre de la sélection**

Appuyer sur PLAY MODE - CANCEL, tout en maintenant enfoncée la touche SHIFT. La dernière sélection programmée s'effacera.

- **Pour annuler le programme**

Appuyer sur STOP.

4 Appuyer sur PLAY pour lancer la lecture du programme.

Lorsque tous les titres/pistes programmés ont terminé leur lecture, l'unité s'arrête mais le programme demeure en mémoire.

REMARQUES

- Certains disques DVD Vidéo pourraient ne pas se lire correctement en mode programme.
- Pendant une lecture programmée, appuyer sur ►► pour sauter à la sélection suivante du programme. Une pression sur ◀◀ ramènera au début de la sélection en cours. Toutefois, il ne sera pas possible de revenir à la sélection précédente.
- En appuyant sur la touche PLAY MODE - CANCEL en cours de lecture programmées, le tableau du programme apparaît sur l'écran du téléviseur tandis que le numéro de programme en cours s'inscrit en jaune.
- En mode Programme, les touches DISC (1 à 3) sont invalides.

- **Pour sortir de la lecture programmée.**

Appuyer sur STOP pendant l'arrêt.

L'indicateur "PROGRAM" s'éteint dans la fenêtre d'affichage.

Noter que le programme reste mémorisé.

Pour effacer le programme, appuyer sur STOP pendant que le tableau de programmation est affiché sur l'écran du téléviseur.

Recommandations

Lorsque le disque est à l'arrêt et que le menu de mode de lecture est inscrit sur l'écran du téléviseur, on pourra quitter le mode programme en déplaçant la  sur [PROGRAMME] et en appuyant sur ENTER. Notons que le programme demeure toujours actif en mémoire.

Lecture dans un ordre aléatoire [ALEATOIRE]



Français

Il est possible de lire les titres ou les pistes des disques insérés dans un ordre aléatoire avec la fonction Lecture aléatoire.

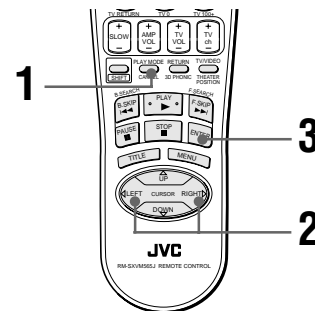

- En mode arrêt

1 Appuyer sur PLAY MODE - CANCEL.

Le mode de lecture apparaît sur l'écran du téléviseur.

2 Utiliser le CURSOR ◀▶ pour amener la sur [ALEATOIRE].

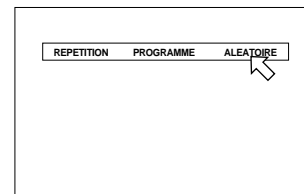

Le témoin "RANDOM" s'inscrit dans la fenêtre d'affichage de la platine avant.

3 Appuyer sur ENTER.

L'appareil lance la lecture aléatoire du disque sélectionné.

Lorsque tous les titres/pistes du disque ont été lus une fois, l'appareil lance la lecture aléatoire du disque suivant (le cas échéant). Lorsque la lecture de tous les titres/pistes du second disque est terminée, l'appareil lance la lecture aléatoire du troisième disque (le cas échéant). Lorsque la lecture de tous les titres/pistes de tous les disques est terminée, la lecture aléatoire prend fin.

Recommandations

Le même titre ou piste ne se représente pas une deuxième fois en lecture aléatoire.

- **Pour arrêter/quitter la lecture en aléatoire en cours**
Appuyer sur STOP pour arrêter la lecture. L'unité se trouvant toujours en mode de lecture aléatoire, une nouvelle pression sur PLAY relancera la lecture en aléatoire. Pour quitter la lecture en mode aléatoire, appuyer une nouvelle fois sur la touche STOP alors que la lecture est à l'arrêt. Le témoin "RANDOM" de la fenêtre d'affichage disparaît.

REMARQUE

- Certains disques DVD Vidéo pourraient ne pas se lire correctement en mode aléatoire.

Lecture répétée

Il est possible de répéter la lecture de la sélection en cours ou de tous les disques insérés. Il est également possible de répéter la lecture d'une section seulement.

Pour répéter la sélection en cours ou le contenu du disque dans son entièreté [REPETITION]

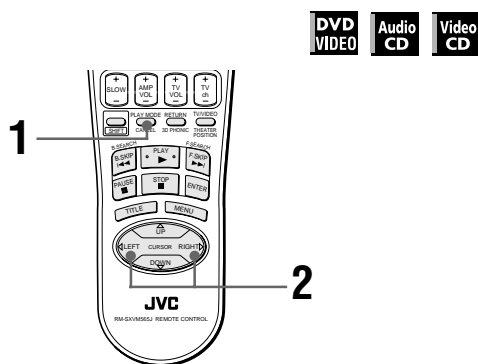

■ Sous toutes conditions, sauf en lecture CD Vidéo avec PBC (play-back control = pilotage en lecture).

1 Appuyer sur PLAY MODE - CANCEL.

Le menu de mode de lecture apparaît sur l'écran du téléviseur.

2 Utiliser le CURSOR ◀▶ pour amener la [REPETITION], appuyer ensuite sur ENTER.

Chaque pression sur ENTER fait changer le mode répétition dans la séquence suivante :

• Pendant la lecture d'un DVD Vidéo

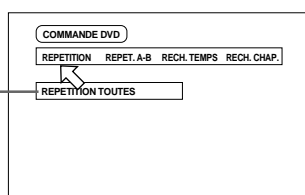

Le mode de répétition sélectionné apparaît à l'écran du téléviseur.



* À l'arrêt, il n'est pas possible de sélectionner REPETITION TITRE ou REPETITION CHAP.

• Pendant la lecture d'un CD Audio/CD Vidéo

(pour CD Audio)

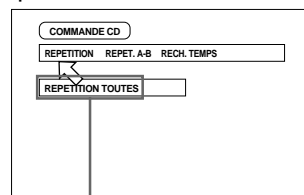

Mode de répétition sélectionné

(pour CD Vidéo)

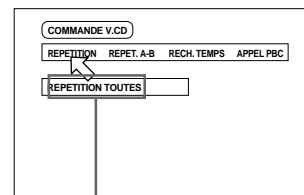

Mode de répétition sélectionné

REPETITION TOUTES
(répétition de tous les disques)

REPETITION 1
(répétition du titre courant)

Pas d'indication
(désactivé)

• Pour arrêter la lecture répétitive
Appuyer sur STOP.

• Pendant l'arrêt

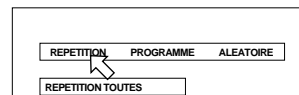

REPETITION TOUTES

Pas d'indication
(désactivé)

Recommandations

- Si l'on appuie sur STOP en mode REPETITION TOUTES, l'unité arrête la lecture, mais demeure dans le mode.
- Si l'on appuie sur STOP en mode REPETITION 1, REPETITION TITRE, ou REPETITION CHAP., l'unité arrête la lecture et quitte le mode.

• Pour annuler la lecture répétitive

Avec la [REPETITION] pointée, appuyer répétitivement sur ENTER jusqu'à ce que le mode se mette en désactivation.

REMARQUES

- Certains disques Vidéo DVD n'acceptent pas la répétition de titre ou/et la répétition de chapitre.
- Certains disques Vidéo DVD arrêtent automatiquement la lecture au milieu du disque.
- Pendant la lecture REPETITION TOUTES, si la lecture d'un tel DVD s'arrête à mi-course, la lecture du disque suivant démarre automatiquement.
- Pendant la lecture REPETITION TOUTES, si le disque suivant est un CD vidéo avec fonction PBC, l'appareil lit le disque sans activer la fonction PBC.
- La fonction de lecture répétée ne peut pas être utilisée en lecture d'un CD Vidéo avec la fonction PBC.
- Pour désactiver l'affichage du menu de mode de lecture Appuyer sur PLAY MODE - CANCEL.

Pour répéter un passage désiré [REPET. A-B]

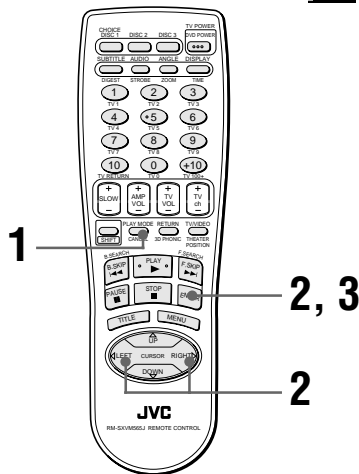

■ En lecture

1 Appuyer sur PLAY MODE - CANCEL.

Le menu de mode de lecture apparaît sur l'écran du téléviseur.

2 Utiliser le CURSOR ◀/▶ pour amener la sur [REPET. A-B], appuyer ensuite sur ENTER au commencement de la section que l'on désire répéter (ce sera le point A).

S'assurer que le mode REPETITION est désactivé. Au cas où l'un des modes REPETITION était choisi, il ne serait pas possible d'amener la  sur [REPET.A-B].

3 Appuyer sur ENTER à la fin de la section que l'on désire répéter (ce sera le point B).

L'unité localise "A" et commence la lecture répétitive entre "A" et "B".

(pour DVD Vidéo)

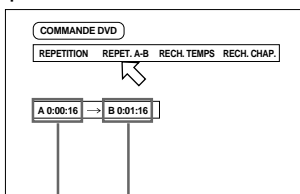

Point A Point B

(pour CD Audio)

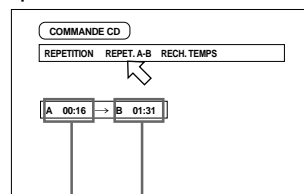

Point A Point B

(pour CD Vidéo)

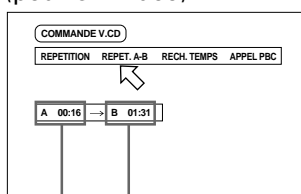

Point A Point B

• Pour sortir de la lecture répétée A-B

Appuyer sur STOP. L'unité arrête la lecture et quitte le mode répété A-B.

Recommandations

- Appuyer sur ENTER durant la lecture lorsque la  indique [REPET. A-B] fait sortir du mode répété A-B et poursuivre la lecture.
- Il est également possible de sortir du mode de lecture répétée A-B par une pression sur ◀◀ ou ▶▶.

REMARQUES

• Pour désactiver le menu de mode de lecture

Appuyer sur PLAY MODE - CANCEL.

• Si l'icône apparaît lorsqu'on appuie sur ENTER à l'étape 2 au cours d'une lecture de DVD

Il n'est pas possible de répéter la section sélectionnée en raison du contenu du disque.

• Il n'est pas possible d'utiliser la fonction REPET. A-B pendant une lecture programmée.

Sélection de l'angle d'une scène d'un DVD VIDEO

Il est possible de bénéficier d'un éventail d'angles de prises de vues différents dans la mesure où le disque DVD Vidéo contient des passages "multi-angles", pour lesquels une batterie de caméras aura été mobilisée pour prendre une même scène sous des angles différents.

Recommandations

Au commencement des passages "multi-angles", l'icône  s'inscrit sur l'écran du téléviseur.

Pour sélectionner un angle de séquence à partir de l'écran normal [ANGLE]

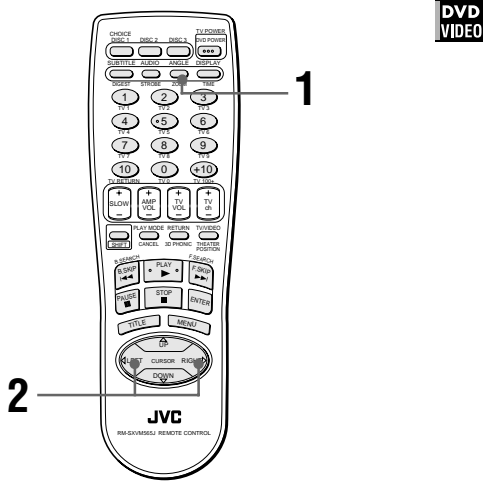

■ En lecture DVD Vidéo

1 Appuyer sur ANGLE - ZOOM.

L'affichage de la sélection d'angle apparaît sur l'écran du téléviseur.

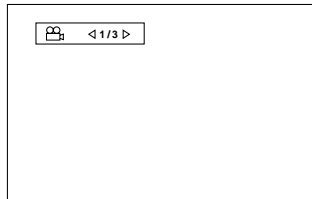

2 Appuyer sur ANGLE - ZOOM ou CURSOR <left>/<right> pour sélectionner l'angle voulu.

Chaque pression sur la touche ANGLE ou CURSOR <left>/<right> fait changer l'angle.

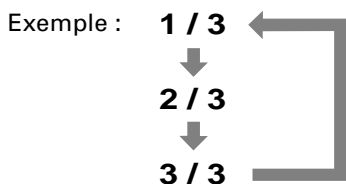

REMARQUES

- L'affichage de sélection d'angle disparaîtra automatiquement si l'on ne change pas d'angle pendant 10 secondes.
- Pour désactiver manuellement l'affichage de sélection d'angle, appuyer sur ENTER.
- Lorsqu'apparaît l'icône  sur l'écran du téléviseur La séquence en cours n'est pas enregistrée sous des angles multiples.

Pour sélectionner un angle de séquence à partir d'une liste d'angles affichée [ANGLE]

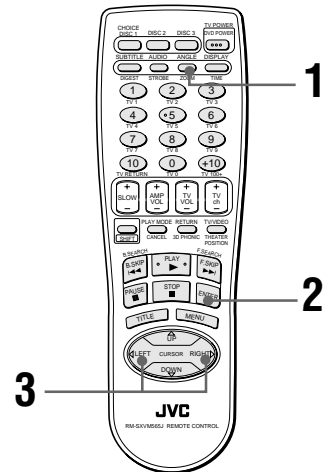

■ En lecture DVD Vidéo

1 Appuyer sur ANGLE - ZOOM plus de 1 seconde.

Jusqu'à neuf angles de caméra enregistrés sur le disque apparaissent à l'écran du téléviseur.

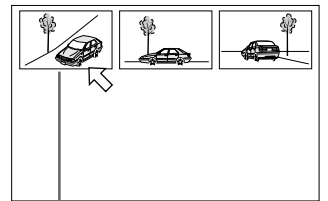

Angle de caméra appelé.

2 Utiliser CURSOR <up>/<down>/<left>/<right> pour sélectionner l'angle voulu.

3 Appuyer sur ENTER.

■ L'appareil lance la lecture à l'angle sélectionné sur l'écran pleine taille.

REMARQUES

- Lorsqu'apparaît l'icône  sur l'écran du téléviseur La séquence en cours n'est pas enregistrée sous des angles multiples.
- Durant le fonctionnement ci-dessus, l'audio est muette.

Changement de la langue et du son

Il est possible avec les disques DVD Vidéo de choisir la langue des sous-titres, de même que la langue/son audio, parmi les langues incluses sur un disque. Pour les disques CD Vidéo, on pourra également choisir le, ou les canaux audio.

Pour sélectionner la langue des sous-titres [SUBTITLE]

■ En cours de lecture d'un DVD Vidéo

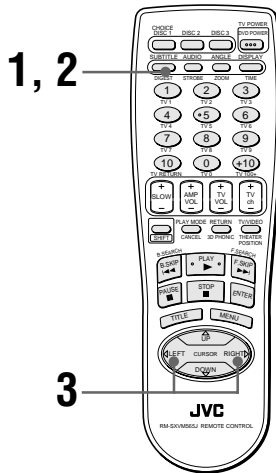

1 Appuyer sur SUBTITLE (sous-titre) - DIGEST.

L'affichage de la sélection des sous-titres apparaît à l'écran du téléviseur.



2 Pour activer/désactiver les sous-titres, appuyer sur SUBTITLE - DIGEST.

3 Pour sélectionner la langue de sous-titrage voulue, appuyer sur CURSOR <◀/▶>.

Chaque pression sur le CURSOR <◀/▶> fait changer la langue de sous-titrage dans la séquence suivante :

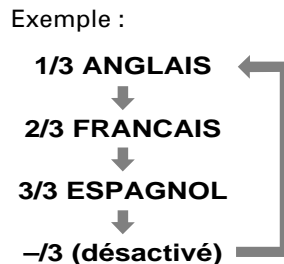

REMARQUES

- Pour la DVD Vidéo, la langue choisie peut apparaître abrégée sous forme de sigle sur l'écran du téléviseur. Voir "Annexe A : Tableau des langues de travail et de leurs sigles" en fin de manuel.
- L'affichage de la sélection des langues de sous-titrage disparaîtra automatiquement si l'on ne change pas de sous-titre dans les 10 secondes.
- Pour désactiver manuellement l'affichage des sous-titres, appuyer sur ENTER.
- Lorsqu'apparaît l'icône  sur l'écran du téléviseur : On ne peut pas sélectionner le sous-titre.

Pour changer la langue ou le son audio [AUDIO]

Français



Grâce à la sélection AUDIO, il est possible de choisir la langue audio des films, ou de prendre plaisir au karaoké avec ou sans les paroles de la chanson.

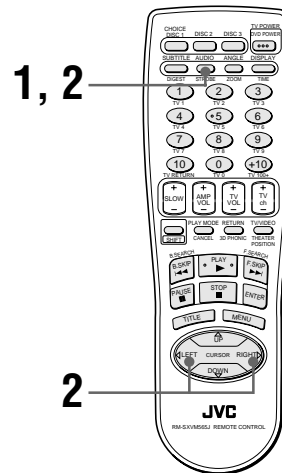

■ En cours de lecture

1 Appuyer sur AUDIO - STROBE.

L'affichage de sélection Audio apparaît à l'écran du téléviseur.

(DVD Vidéo)

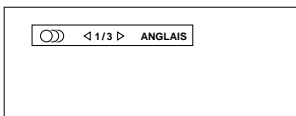

(CD Vidéo)

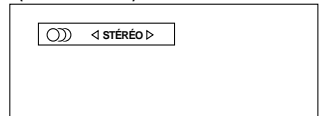

2 Appuyer sur AUDIO - STROBE ou CURSOR <◀/▶> pour sélectionner l'audio voulue.

- **Pour DVD Vidéo**
Chaque pression sur AUDIO - STROBE ou sur CURSOR <◀/▶>, fait changer la langue ou le son audio.

Exemple :



- **Pour CD Vidéo**
Chaque pression sur AUDIO - STROBE ou sur CURSOR <◀/▶>, fait changer l'audio de lecture dans la séquence suivante :

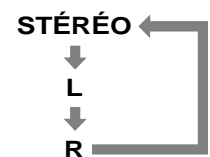

REMARQUES

- Pour la DVD Vidéo, la langue choisie peut apparaître abrégée sous forme de sigle à l'écran du téléviseur. Voir "Annexe A : Tableau des langues de travail et de leurs sigles" en fin de manuel.
- L'affichage de la sélection Audio disparaît automatiquement si l'on ne change pas l'audio durant 10 secondes.
- Pour désactiver manuellement l'affichage de sélection Audio, appuyer sur ENTER.
- Lorsqu'apparaît l'icône  sur l'écran du téléviseur (avec un disque DVD VIDEO): On ne peut pas sélectionner l'audio.

Commandes complexes

Sélection du caractère de l'image

Il est possible de sélectionner la qualité de l'image parmi quatre options (OFF (désactivé), 1, 2, 3) en fonction du type de programmation, tonalité d'image ou préférences personnelles.

Pour sélectionner le caractère de l'image [THEATER POSITION] (position salle de cinéma)

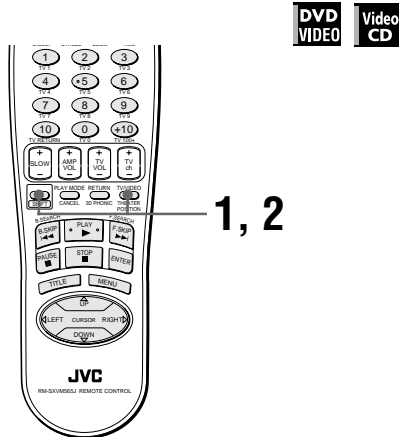

■ En lecture

- Appuyer sur TV/VIDEO - THEATER POSITION tout en maintenant SHIFT enfoncée.
L'affichage de position cinéma apparaît sur l'écran du téléviseur.
- Sélectionner la position cinéma souhaitée en appuyant sur TV/VIDEO - THEATER POSITION tout en maintenant SHIFT enfoncée.
Chaque pression sur la touche change l'option comme suit.



Caractère d'image sélectionné

- CINÉMA 1
- ↓
- CINÉMA 2
- ↓
- CINÉMA 3
- ↓
- CINÉMA ARRET (OFF)

"CINÉMA ARRET (OFF)" est la position normale. Au nombre le plus élevé correspond l'image la plus sombre.

REMARQUES

- L'affichage de la position cinéma disparaît automatiquement si l'on reste 5 secondes sans modifier la position cinéma.
- Pour éteindre manuellement l'affichage de la position cinéma, appuyer sur ENTER.

Jouer pleinement du son Surround virtuel

La fonction 3D Phonic permet d'obtenir du système stéréophonique une simulation d'effet Surround (effet d'ambiance environnante).

Pour simuler le son Surround [3D PHONIC]

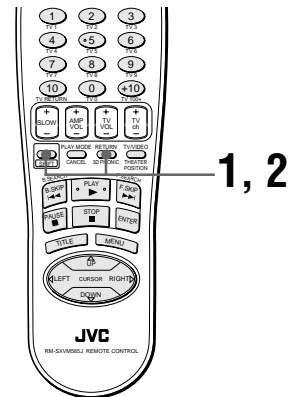

■ En lecture

- Appuyer sur RETURN - 3D PHONIC tout en maintenant SHIFT enfoncée.

L'affichage de 3D phonic apparaît sur l'écran du téléviseur.

- Sélectionner le mode en appuyant sur RETURN - 3D PHONIC tout en maintenant SHIFT enfoncée.

Chaque pression sur la touche change le mode 3D phonic comme suit :



Mode d'effet sélectionné

- 3D PHONIC ACTION*
- ↓
- 3D PHONIC DRAME
- ↓
- 3D PHONIC CINÉMA
- ↓
- 3D PHONIC ARRET (OFF)

- ACTION:**
Convient aux films d'action et aux programmes sportifs dans lesquels le son se déplace dynamiquement.
- DRAME:**
Son naturel et chaud. Permet de savourer les films dans une ambiance détendue.
- CINÉMA:**
Permet de bénéficier des mêmes effets sonores que dans un grand cinéma de la capitale.

* Lorsqu'on lit un disque DVD Vidéo enregistré en Dolby Digital qui contient plus de 3 canaux, ACTION n'apparaît jamais.

REMARQUES

- L'affichage de la 3D phonic disparaît automatiquement si l'on reste 5 secondes sans modifier la 3D phonic.
- Pour éteindre manuellement l'affichage de la 3D phonic, appuyer sur ENTER.
- Avec un CD Vidéo, si AUDIO a été réglé sur L ou R, il ne sera pas possible d'activer la fonction 3D Phonic (c-à-d. que le mode 3D Phonic est fixé sur ARRÊT).

Inversement, lorsque la fonction 3D Phonic est activée, le fait de régler AUDIO sur L ou R au lieu de STEREO annulera la fonction 3D Phonic.

- La fonction 3D Phonic fonctionne correctement pour la lecture de disques enregistrés en formats Dolby Surround ou Dolby Digital 5.1 canaux.

Toutefois, cette fonction est également opérante pour la lecture de disques autres que ceux ne relevant pas des systèmes ci-dessus, bien que l'effet obtenu n'est pas irréprochable.

- La fonction 3D Phonic n'affecte nullement le signal de train de binaires DTS ou Dolby Digital délivré à la prise jack DIGITAL OUT.
- L'effet sonore ne sera pas programmé et restera par conséquent inopérant, même si l'on appuie sur 3D PHONIC, pour le son des disques DVD Vidéo enregistrés en PCM linéaire.
- Lorsque la fonction 3D PHONIC est activée, les paramètres MIX.DEMULTI et COMPRESSION de la page AUDIO de l'affichage PREFERENCE sont désactivés.

Vérification du statut

Il est possible de vérifier les informations de disque/temps ainsi que les fonctions DVD du disque.

Pour vérifier les informations sur le disque/temps

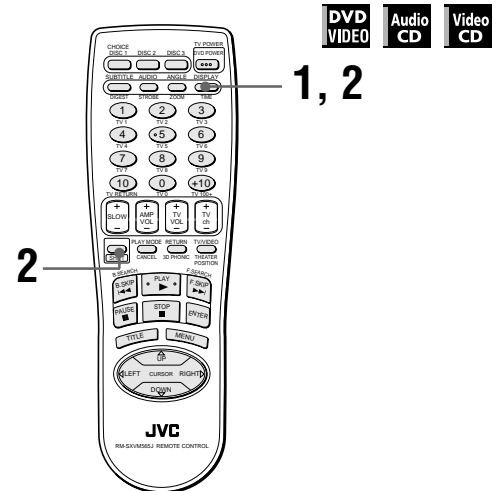

■ En lecture

- 1 Appuyer une fois sur DISPLAY - TIME pour un disque CD Audio ou CD Vidéo, ou deux fois pour un disque DVD Vidéo.

L'affichage disque/temps apparaît à l'écran du téléviseur.

Recommandations

Il est possible d'accéder directement à l'affichage du disque/temps d'un disque DVD VIDEO en appuyant sur DISPLAY - TIME tout en maintenant SHIFT enfoncé.

(pour DVD Vidéo)

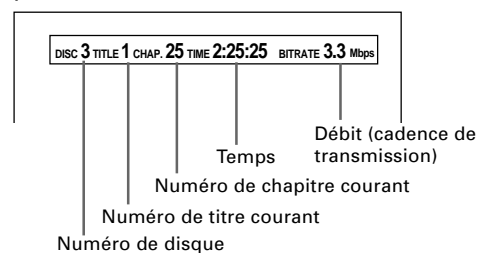

(pour CD Audio ou CD Vidéo en lecture sans PBC)

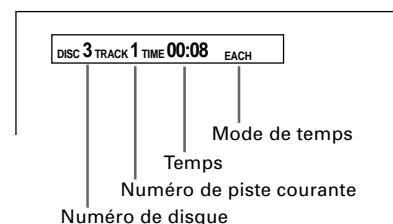

(pour CD Vidéo en lecture avec PBC)

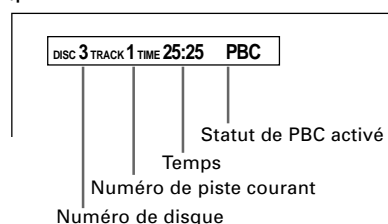

2 Pour changer le mode d'affichage de temps (uniquement avec les CD Audio ou les CD Vidéo sans PCB), appuyer sur DISPLAY - TIME, tout en maintenant enfoncée la touche SHIFT.

Le cycle du mode d'affichage se déroule comme suit :

(pour CD Audio)

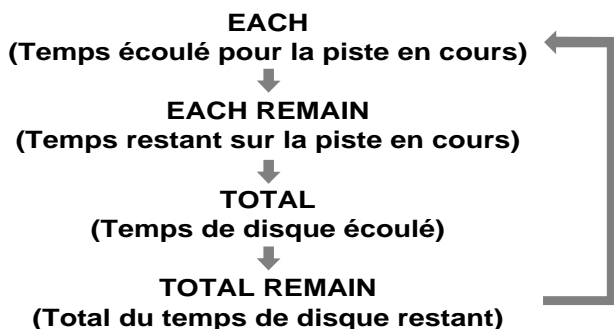

(pour CD Vidéo sans PBC)



L'information de temps sélectionnée apparaît à l'écran du téléviseur, ainsi que dans la fenêtre d'affichage de la platine avant.

■ À l'arrêt

Le temps total du disque et le temps de la piste courants (sélectionnée) apparaissent à l'écran du téléviseur, ainsi que dans la fenêtre d'affichage de la platine avant.

1 Appuyer sur DISPLAY - TIME, tout en maintenant enfoncée la touche SHIFT

Lorsque EACH et REMAIN sont affichés, le temps de la piste courante (sélectionnée) s'affiche. Si seulement REMAIN est affiché, c'est le temps total du disque qui apparaîtra.

Recommandations

Il est possible de changer la piste courante (sélectionnée) en appuyant sur ◀◀ ou ▶▶.

- **Pour désactiver l'affichage du disque/temps**
Appuyer sur DISPLAY - TIME.

Pour vérifier le statut des fonctions DVD



- Pendant la lecture d'un DVD Vidéo

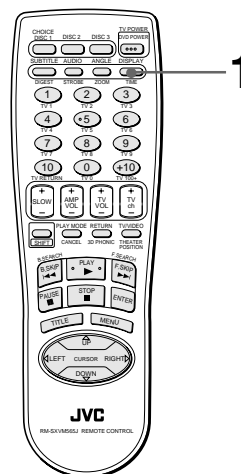

1 Appuyer sur DISPLAY - TIME.

L'affichage du statut de fonction DVD s'affiche à l'écran du téléviseur.

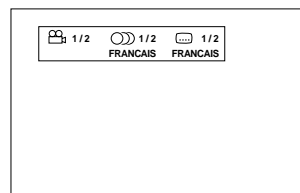

Les sélections courantes de l'angle de prise de vue de la caméra, de la langue audio et de la langue de sous-titrage s'affichent.

- **Pour désactiver l'affichage du statut des fonctions du DVD**
Appuyer sur DISPLAY - TIME deux fois.

Choix des préférences

Il est possible de programmer diverses préférences de lecture via quatre affichages spéciaux.

Comment régler les préférences

Noter qu'il n'est pas possible de rappeler l'affichage Préférences pendant la lecture ou s'il y a un CD audio dans le tiroir actuellement sélectionné.

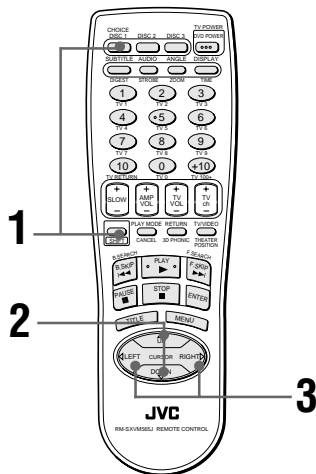

- S'il n'y a pas de disque dans le tiroir sélectionné, ou s'il y a un DVD Vidéo ou un CD Vidéo arrêté dans le tiroir sélectionné

1 Appuyer sur DISC 1 - CHOICE tout en maintenant SHIFT enfoncée.

L'une des pages de Préférence apparaît à l'écran du téléviseur.

Il existe quatre pages de préférence : LANGUE, AUDIO, AFFICHAGE et SYSTÈME. Pour tourner la page, amener la sur l'onglet voulu, à l'aide du CURSOR .

LANGUE

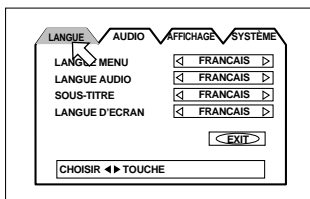

AUDIO

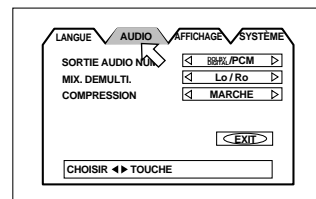

AFFICHAGE

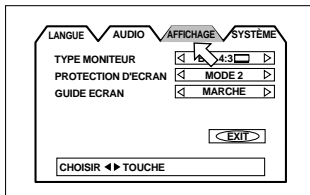

SYSTÈME

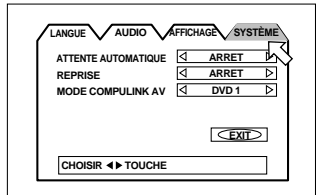

2 Déplacer la pour sélectionner l'élément que l'on désire programmer à l'aide du CURSOR .

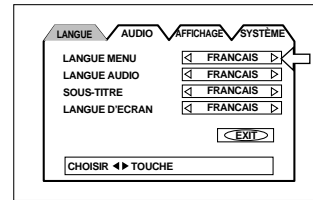

3 Appuyer sur le CURSOR pour sélectionner le réglage voulu.

- Pour désactiver l'affichage préférentiel, appuyer sur DISC 1 - CHOICE, tout en maintenant enfoncée la touche SHIFT, ou amener la sur EXIT (sortie) et appuyer sur ENTER.
- Pour les détails sur chaque réglage, voir les paragraphes suivants :

Page LANGUE

LANGUE MENU

Il est possible de sélectionner une langue d'"affichage" par défaut qui n'apparaîtra que si celle-ci est présente sur le disque.

Chaque pression sur le CURSOR commute le choix de la langue dans la séquence suivante :

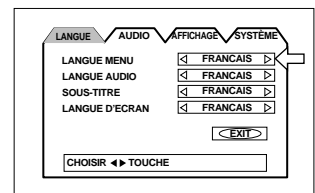

ANGLAIS → ESPAGNOL → FRANCAIS → CHINOIS → ALLEMAND → ITALIEN → JAPONAIS → Code des langues de AA à ZU.

(Voir le "Tableau des langues de travail et de leurs sigles", en fin de manuel).

Chaque pression sur le CURSOR commute le réglage de la langue dans la séquence inverse à celle ci-dessus.

- * Si la langue sélectionnée n'est pas enregistrée, c'est la langue d'affichage par défaut du disque qui s'affiche.

LANGUE AUDIO

Il est possible de sélectionner la langue audio à mettre en lecture par défaut, dans la mesure où celle-ci est présente sur le disque.

Chaque pression sur le CURSOR commute le réglage de la langue dans la séquence suivante :

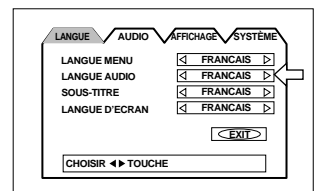

ANGLAIS → ESPAGNOL → FRANCAIS → CHINOIS → ALLEMAND → ITALIEN → JAPONAIS → Code de langues de AA à ZU

(Voir le "Tableau des langues de travail et de leurs sigles", en fin de manuel).

Chaque pression sur le CURSOR ◀ commute le réglage de langue dans la séquence inverse à celle ci-dessus.

* Si la langue sélectionnée n'est pas enregistrée, c'est la langue audio du disque par défaut qui se fera entendre.

SOUS-TITRE

Il est possible de sélectionner une langue de sous-titrage par défaut à afficher dans la mesure où elle est contenue sur le disque en lecture.

Chaque pression sur le CURSOR ▶ commute le réglage de la langue de sous-titrage dans la séquence suivante :

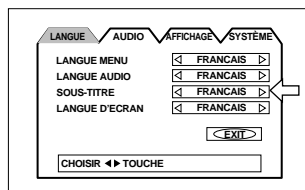

ANGLAIS → ESPAGNOL → FRANCAIS → CHINOIS → ALLEMAND → ITALIEN → JAPONAIS → Code de langue de AA à ZU

(Voir le "Tableau des langues de travail et de leurs sigles", en fin de manuel).

Chaque pression sur le CURSOR ◀ commute le réglage de langue dans la séquence inverse à celle ci-dessus.

* Si la langue sélectionnée n'est pas enregistrée, c'est la langue de sous-titrage par défaut du disque qui apparaîtra.

LANGUE D'ÉCRAN

Il est possible de sélectionner la langue de visualisation d'écran.

Chaque pression sur le CURSOR ▶ commute le réglage de langue dans la séquence suivante :

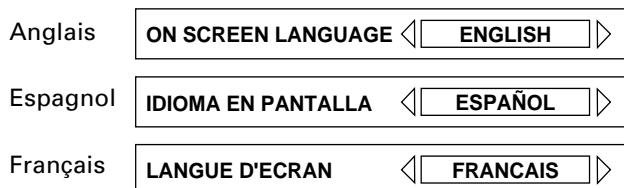
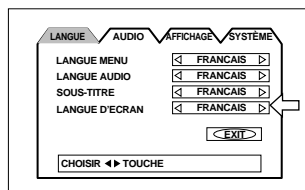

Chaque pression sur le CURSOR ◀ commute le réglage de langue dans la séquence inverse à celle ci-dessus.

Page AUDIO

SORTIE AUDIO NUM.

Il importe de régler cet élément correctement afin de pouvoir connecter la sortie numérique du lecteur à un appareil extérieur doté d'une entrée numérique.

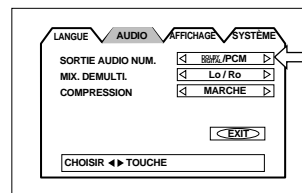

- PCM SEUL :**
 Pour connecter la prise jack DIGITAL OUT (Sortie Numérique) de l'unité à l'entrée numérique PCM linéaire de l'autre équipement Audio.
- FLUX/PCM :**
 Pour connecter sur l'entrée numérique d'un amplificateur avec décodeur multicanaux audio DTS, Dolby Digital ou MPEG intégrés.
- DOLBY DIGITAL/PCM :**
 Pour connecter sur l'entrée numérique d'un décodeur Dolby Digital, ou d'un amplificateur avec décodeur Dolby Digital intégré.

Le tableau ci-dessous indique la relation existant entre les types de disques mis en lecture et les signaux de sortie.

Disques lus	Sortie		
	FLUX/PCM	DOLBY DIGITAL/PCM	PCM SEUL.
DVD avec 48-kHz, PCM linéaire 16 bits	48-kHz, PCM linéaire 16 bits	←	←
DVD avec 48-kHz, PCM linéaire 20/24 bits	48-kHz, PCM linéaire 20 bits	←	←
DVD avec 96-kHz, PCM linéaire	Pas de sortie	←	←
DVD avec DTS	Train de bits DTS	Pas de sortie	←
DVD avec Dolby Digital	Train de bits Dolby Digital	←	48-kHz, PCM linéaire 16 bits
DVD avec multicanal MPEG	Train de bits MPEG	48-kHz, PCM linéaire 16 bits	←
CD Vidéo	44,1-kHz, PCM linéaire 16 bits	←	←
CD Audio	44,1-kHz, PCM linéaire 16 bits	←	←
CD Audio avec DTS	Train de bits DTS	←	←

REMARQUES

- L'unité n'offre pas de fonction de décodage DTS.
- Lorsqu'on lit un disque DVD Vidéo ou Audio CD en DTS, utiliser un décodeur DTS pour obtenir des signaux corrects des haut-parleurs. Ne jamais utiliser des prises jacks de sortie analogiques, celles-ci produisent des signaux non conformes qui risquent d'endommager les haut-parleurs. Si l'on connecte les sorties analogiques et les sorties numériques en même temps, veiller absolument à choisir correctement la source de l'amplificateur, ou alors mettre la commande de volume de l'amplificateur connecté aux sorties analogiques au minimum.

MIX. DEMULTI.

Pour lire correctement un disque DVD VIDEO enregistré avec un son multi-canaux surround, régler correctement la rubrique MIX. DEMULTI. en fonction de la chaîne audio.

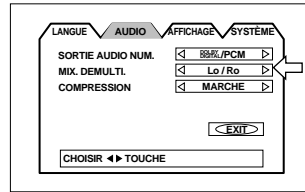

Noter que ce réglage affectera le signal de sortie des prises jack de sortie AUDIO (DIGITAL et ANALOG) lors de la lecture d'un DVD VIDEO enregistré avec un son multi-canaux surround.

• Lt/Rt :

Pour obtenir un son multi-canaux surround en raccordant la sortie AUDIO de l'appareil (normalement, la sortie DIGITAL) à un décodeur surround.

• Lo/Ro :

Pour obtenir un son stéréo à 2 canaux classique en raccordant la(es) sortie(s) AUDIO de l'appareil à un amplificateur/récepteur stéréo ou à un téléviseur, ou pour copier le son d'un DVD VIDEO enregistré avec un son surround sur une platine MD, une platine à cassette, etc.

REMARQUE

La fonction MIX. DEMULTI. demeure inopérante lorsque la fonction 3D PHONIC est activée.

COMPRESSION

Il est possible de comprimer la gamme dynamique du son si nécessaire. Grâce à cette fonction, l'on peut entendre très facilement un très beau son à volume réduit.

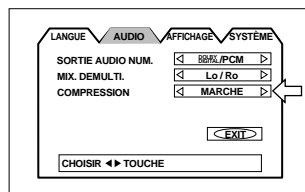

• MARCHÉ

L'audio est lue avec la compression de la gamme dynamique.

• ARRET

L'audio est lue telle qu'elle a été enregistrée.

REMARQUES

- La fonction de Compression agit seulement si le disque mis en lecture a été enregistré en DOLBY DIGITAL 1-Canal ou 2-Canaux. Ce réglage est inopérant sur les autres disques.
- La fonction de compression est inopérante lorsque la fonction 3D PHONIC est activée.

Page AFFICHAGE

TYPE MONITEUR

Il est possible de choisir le type de moniteur s'harmonisant avec le téléviseur lorsque l'on met en lecture des disques DVD Vidéo enregistrés pour des téléviseurs à écran large.

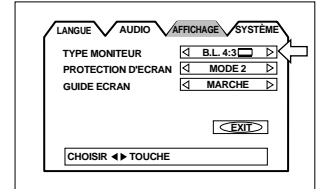

- **B.L.4:3** (Conversion Boîte aux Lettres = nom donné au format des films en format large diffusé à la télévision avec une bande noire en haut et en bas de l'écran) Lorsque l'on connecte un téléviseur normal à l'unité. Lorsqu'on met en lecture une image large enregistrée sur un disque DVD Vidéo, l'image apparaît avec une bande noire en haut et en bas de l'écran.



- **P.S.4:3** (Conversion PanScan) Lorsque l'on connecte un téléviseur normal à l'unité.

Lorsqu'on met en lecture une image large enregistrée sur un disque DVD Vidéo, un segment de l'image est automatiquement amputé de ses marges gauche et droite. Suivant le disque, ce format de lecture peut être incompatible. Auquel cas, l'image sera lue en mode B.L.4:3 comme ci-dessus.



- **LARGE** (téléviseur à écran large) Lorsque l'on connecte à l'unité un téléviseur à écran large.

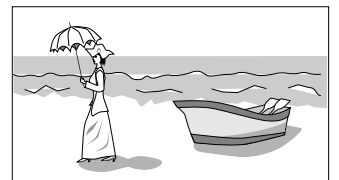

PROTECTION D'ECRAN

Un écran moniteur de téléviseur peut être grillé si une image statique demeure affichée trop longtemps. Pour éviter cet accident, l'unité déclenche automatiquement la fonction protectrice d'écran dès qu'une image statique, telle qu'une visualisation d'écran, ou un menu, reste affiché plus de 5 minutes.

• MODE 1

L'image en cours s'assombrit.

• MODE 2

L'image de "protection d'écran" apparaît et sa luminosité change.

• ARRET

La fonction de protection d'écran est désactivée.

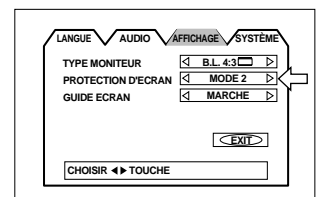

REMARQUES

- L'écran moniteur d'un projecteur ou d'un téléviseur de projection se grille facilement lorsque le mode de protection d'écran a été réglé sur ARRET (OFF) et qu'une image statique demeure affichée trop longtemps.
- La fonction de protection d'écran n'est pas activée lorsque le disque sélectionné est un CD Audio.

GUIDE ECRAN

L'unité peut afficher des icônes "guide écran" ou des lettres/caractères surimposés à l'image pour informer sur ce qui se passe pour le disque ou pour le lecteur.

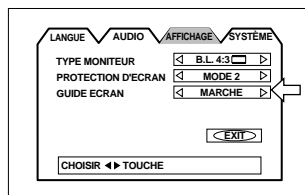



- **MARCHE**

L'affichage des guides écran apparaît.

- **ARRET**

L'affichage des guides écran disparaît.

Exemples d'icônes "guide écran" ou de lettres/

caractères : , , 

Page SYSTÈME

ATTENTE AUTOMATIQUE

Lorsque l'unité se trouve en mode arrêt pour plus de 30 ou de 60 minutes, l'unité se met automatiquement en mode d'attente.

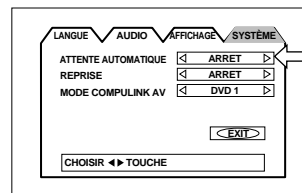

- **60**

Le temps est réglé sur 60 minutes.

- **30**

Le temps est réglé sur 30 minutes.

- **ARRET**

La fonction d'attente automatique est désactivée.

REPRISE

Il est possible d'activer ou de désactiver la fonction de reprise. Voir page 20.

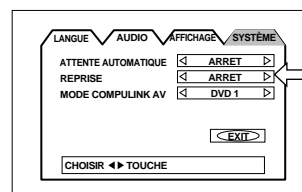

- **MARCHE**

Appuyer sur PLAY pendant l'arrêt ou l'attente pour déclencher la lecture au point de reprise s'il a été mémorisé.

- **ARRET**

Appuyer sur PLAY pendant l'arrêt ou l'attente pour déclencher la lecture au début du disque.

MODE COMPULINK AV

Au cas où l'on utilise le système AV Compu Link, il importe de régler correctement ce dernier. Sélectionner dans les trois options : "DVD 1", "DVD 2", "DVD 3" en fonction de l'équipement à connecter. Voir page 42 pour les détails.

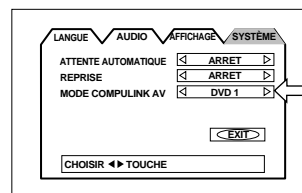

Lecture limitée pour les enfants

Cette fonction restreint la lecture des disques DVD Vidéo qui contiennent des scènes violentes (et autres), en fonction du niveau imposé par l'utilisateur. Par exemple, si un film présentant des scènes à caractère violent comporte la caractéristique de censure parentale, ces scènes, auxquelles on ne veut pas exposer les enfants, peuvent être coupées ou remplacées par d'autres plus anodines.

Programmation de la censure parentale pour la première fois [CENSURE PARENTALE]

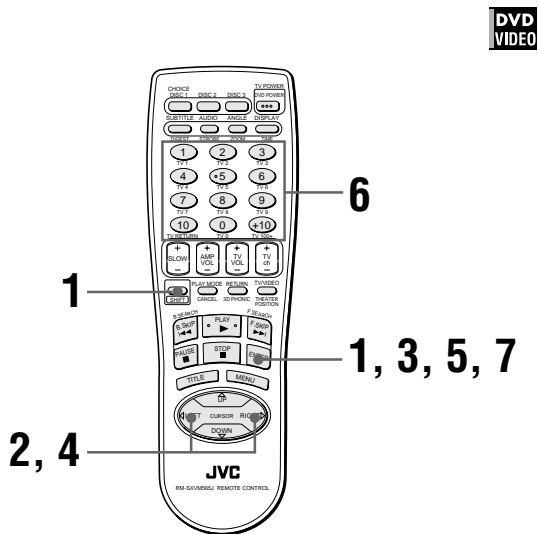

■ Avec un disque DVD Vidéo à l'arrêt, ou sans aucun disque chargé dans l'unité.

1 Appuyer sur ENTER, tout en maintenant enfoncée la touche SHIFT.

La Censure Parentale apparaît en visualisation d'écran sur l'écran du téléviseur.

← est pointé sur [CODE PAYS].

2 Pendant que ← est pointé sur [CODE PAYS], utiliser le CURSOR ←/→ pour sélectionner le code du pays.

Il faudra sélectionner le code du pays dont les normes ont été appliquées pour indexer le disque DVD Vidéo.

Voir "Annexe B : Liste des Codes Pays pour la Censure Parentale".

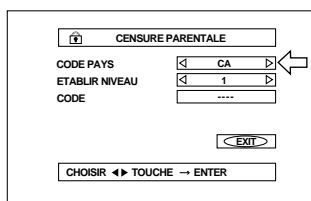

3 Appuyer sur ENTER.

← se déplace sur [ETABLIR NIVEAU].

4 Pendant que ← est pointé sur [ETABLIR NIVEAU], utiliser le CURSOR ←/→ pour sélectionner le niveau de censure parentale.

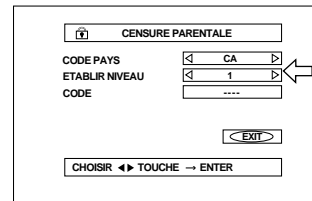

Chaque pression sur le CURSOR ←/→ fait changer le niveau de censure parentale dans la progression suivante :

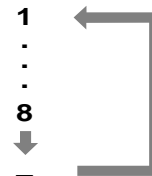

Recommandations

Le niveau "1" est le niveau le plus strict, tandis que "-" indique l'absence total de censure.

Les disques indexés plus haut que le niveau choisi par l'utilisateur font l'objet de restriction.

5 Appuyer sur ENTER.

← se déplace sur [CODE].

6 Saisir son code à quatre chiffres à l'aide du pavé des touches numériques (0 à 9) et appuyer sur ENTER.

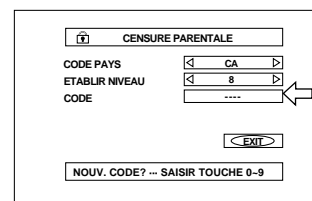

7 Appuyer sur ENTER.

Le niveau de censure parentale et le code sont réglés.

← se déplace sur [SORTIE].

Si l'on appuie à nouveau sur ENTER, l'appareil revient à l'affichage d'ouverture.

Recommandations

Si l'on entre un code incorrect à l'opération 6 ci-dessus, réentrer le code avant d'appuyer sur ENTER.

Pour modifier les réglages de la [CENSURE PARENTALE]

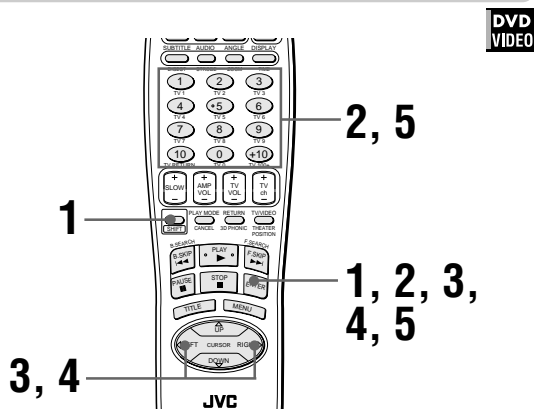

Il est possible de modifier ultérieurement les réglages de la Censure parentale.

■ Avec un disque DVD Vidéo à l'arrêt ou aucun disque dans l'unité.

1 Appuyer sur ENTER tout en maintenant enfoncée la touche SHIFT.

La visualisation d'écran de Censure Parentale apparaît à l'écran du téléviseur.

↩ est pointé sur [CODE].

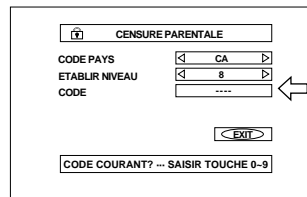

2 Saisir son code à quatre chiffres à l'aide du pavé des touches numériques (0 à 9) et appuyer sur ENTER.

↩ se déplace sur [CODE PAYS] lorsqu'on entre le code correct.

Si l'on a saisi le mauvais code, "ERRONE! NOUVEL ESSAI..." apparaît sur l'écran du téléviseur, interdisant de passer à l'étape suivante.

3 Pour modifier le code du pays, utiliser le CURSOR ◀/▶ pour sélectionner le code du pays voulu, et appuyer sur ENTER.

↩ se déplace sur [ETABLIR NIVEAU].

Lorsqu'on change le code du pays, il faut sélectionner le niveau de censure parentale.

4 Pour modifier le niveau réglé, utiliser le CURSOR ◀/▶ pour sélectionner le niveau voulu pendant que ↩ est pointé sur [ETABLIR NIVEAU], puis appuyer sur ENTER.

↩ se déplace sur [CODE].

5 Entrer le code à l'aide des touches numériques (0 à 9), et appuyer sur ENTER.

↩ se déplace sur [SORTIE].

Le code entré à l'opération ci-dessus devient le nouveau code. Si l'on n'a pas modifié le code, entrer le même code qu'à l'opération 2.

Même si l'on ne veut modifier que le code du pays et/ou le niveau de censure parentale, ne pas oublier d'entrer le code après avoir modifié le code du pays et/ou le niveau de censure parentale. Sinon, le nouveau code du pays et/ou niveau de censure parentale ne seront pas validés.

Appuyer à nouveau sur ENTER pour revenir à l'affichage d'ouverture.

REMARQUES

- Si l'on saisit un code faux plus de trois fois, dans l'étape 2 ci-dessus, la ↩ se déplace automatiquement sur [SORTIE] et le CURSOR ▲/▼ demeure inopérant.
- Si l'on a oublié son code à l'étape 2 Saisir "8888".

Pour lever temporairement la [CENSURE PARENTALE]

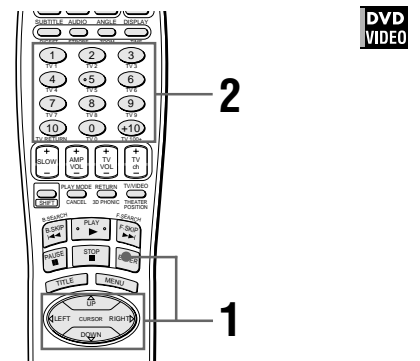

Lorsqu'on programme une censure parentale stricte, il est possible que certains disques ne se mettent pas en lecture du tout. Si l'on charge un tel disque pour le mettre en lecture, la visualisation d'écran de censure parentale apparaît sur l'écran du téléviseur et l'unité demandera à l'utilisateur s'il désire que la censure parentale soit provisoirement levée ou non.

1 Avec le CURSOR ▲/▼, amener la ↩ sur [OUI] ; puis, appuyer sur ENTER.

La ↩ se déplace vers la plage [CODE].

Si l'on a choisi [NON], appuyer sur OPEN/CLOSE (ouvrir/fermer) pour retirer le disque.

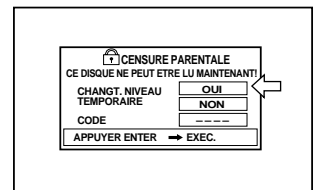

2 Saisir son code à quatre chiffres à l'aide du pavé des touches numériques (0 à 9).

Si l'on a saisi le mauvais code, "ERRONE! NOUVEL ESSAI..." apparaît à l'écran du téléviseur, interdisant de passer à l'étape suivante.

La Censure parentale est levée, l'unité commence la lecture.

REMARQUE

- Si l'on saisit un code faux plus de trois fois, dans l'étape 2 ci-dessus, la ↩ se déplace automatiquement sur [NON] et le CURSOR ▲/▼ demeure inopérant.

Soins à apporter dans la manipulation et l'entretien des disques

Comment se traitent les disques

Ne jamais poser les doigts sur la surface du disque (la face brillante aux reflets métalliques, ou encore, la face sans étiquette) lorsqu'on le manipule.

Les disques sont en plastique, ils se griffent donc facilement. Lorsqu'un disque est devenu sale, poussiéreux, griffé ou déformé, les images et les sons ne peuvent plus être lus correctement. De tels disques pourraient même créer des dysfonctionnements de lecteur.

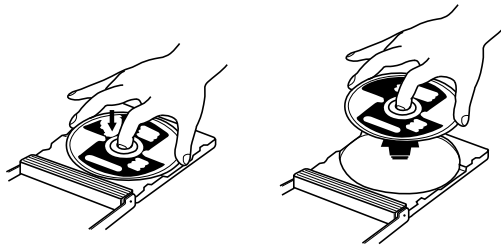

Et même le côté de l'étiquette

Ne pas détériorer le côté portant l'étiquette, coller du papier dessus, par exemple, ou utiliser un agent adhésif quelconque sur sa surface.

Rangement

Toujours veiller à ce que les disques demeurent sagement rangés dans leur pochette. Empiler les disques les uns sur les autres sans leur pochette protectrice, les déformerait. Ne pas laisser les disques exposés directement à la lumière du jour, ni dans un endroit humide ou trop chaud. Et éviter SURTOUT de les abandonner dans la voiture!

Entretien des disques

Dès que l'on relève des empreintes de doigt ou autres taches sur le disque, essuyer au chiffon doux et sec, en rayonnant du centre à la périphérie.

Si la saleté demeure rétive à ce traitement, essuyer cette fois au chiffon doux humidifié à l'eau. Ne jamais utiliser de produits de nettoyage pour disques, pétroles, alcools ou tout agent antistatique.

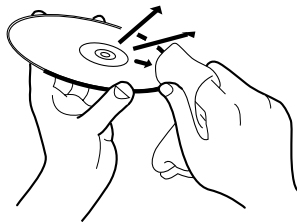

Attention :

Il peut arriver qu'en cours de lecture le son, ou l'image, devienne brouillé. Ceci est parfois dû au disque lui-même. (Il pourrait ne pas être au niveau des normes industrielles exigées).

Ces symptômes proviennent des disques, et non d'un mauvais fonctionnement du lecteur.

Système de télécommande AV COMPU LINK

Lorsqu'on fait l'achat séparément d'un téléviseur, magnétoscope à cassettes, lecteur DVD, récepteur, ou tout autre composant, et qu'on les interconnecte, il faut commander à chacun de ces éléments individuellement. C'est ici qu'intervient le système de télécommande AV COMPU LINK de JVC qui répond à la demande générale d'avoir enfin un système constitué d'éléments individuels, certes, mais présentant cependant les commodités de manipulation d'une seule unité.

AV COMPU LINK

Connexions et montage

Connecter les unes aux autres les bornes AV COMPU LINK de chaque élément à l'aide des câbles AV COMPU LINK.

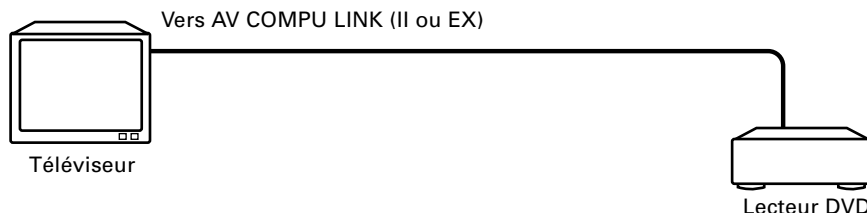

- Si l'on connecte un lecteur DVD à un téléviseur via AV COMPU LINK, régler l'AV COMPU LINK du lecteur DVD, comme suit :

- Lorsqu'on connecte à la borne d'entrée VIDEO 1 du téléviseur : DVD2
- Lorsqu'on connecte à la borne d'entrée VIDEO 2 du téléviseur : DVD3

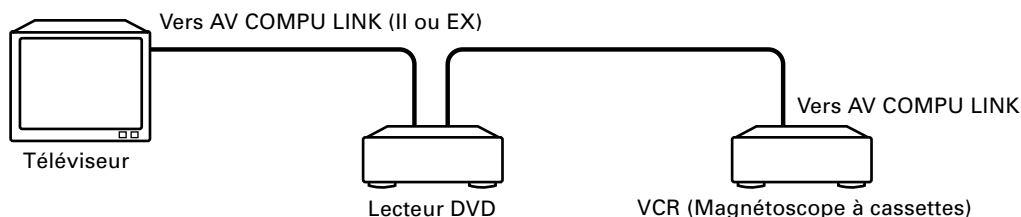

- Si l'on connecte un lecteur DVD à un téléviseur et à un magnétoscope à cassettes via AV COMPU LINK, procéder aux réglages du Code de Télécommande du VCR (magnétoscope à cassettes) et du AV COMPU LINK du lecteur DVD, comme suit :

- Lorsqu'on connecte à la borne d'entrée VIDEO-1 du téléviseur :
Le réglage AV COMPU LINK du lecteur DVD est : DVD2
Le code de Télécommande du magnétoscope à cassettes (VCR) est : B
- Lorsqu'on connecte à la borne d'entrée VIDEO-2 du téléviseur :
Le réglage AV COMPU LINK du lecteur DVD est : DVD3
Le code de Télécommande du VCR est : A

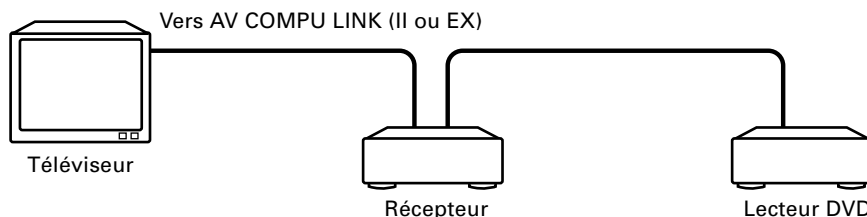

- Si l'on connecte un lecteur DVD à un téléviseur et à un récepteur via AV COMPU LINK, fixer le réglage AV COMPU LINK du lecteur DVD sur : DVD1.

- Le réglage AV COMPU LINK du lecteur DVD se commande depuis la page SYSTÈME de l'affichage des préférences. (Voir à la page 39 pour le fonctionnement).
- Pour l'information sur la connexion entre le Téléviseur et le Récepteur, consulter le Manuel de l'Utilisateur du Récepteur.

IMPORTANT!

Si l'on connecte la sortie vidéo du composant au téléviseur :

- Mettre le réglage AV COMPU LINK du lecteur DVD sur DVD1.
- Effectuer la connexion vidéo/audio entre le lecteur DVD et le récepteur à l'aide du cordon audio/vidéo fourni, mais ne pas effectuer la connexion S-VIDEO.

Notes pour les connexions

- Si l'on connecte un lecteur DVD à un récepteur via AV COMPU LINK, dans une chaîne comprenant un décodeur Dolby Digital, certaines fonctions pourraient ne plus être automatiques.
- La borne AV COMPU LINK sur certains téléviseurs porte l'indication "II". Ne pas connecter la borne marquée "II" avec la borne AV COMPU LINK sur un récepteur. Si l'on établit cette connexion, la chaîne ne fonctionnera pas correctement.
- Connecter les prises jack AUDIO OUT du lecteur DVD aux prises jack d'entrée audio d'un récepteur portant l'indication "DVD", faute de quoi, la chaîne ne fonctionnera pas correctement.
- Les manuels de l'utilisateur des téléviseurs ou des magnétoscopes à cassettes (VCR) pourraient ne comporter aucune explication sur la manière d'établir les connexions avec un lecteur DVD. Toutefois, un téléviseur ou un VCR doté des bornes AV COMPU LINK portant l'indication "II" ou "EX" peut être connecté à un lecteur DVD.

Français

Fonctionnement

L'on peut ainsi profiter d'images et/ou de sons simplement en amenant en mode lecture un composant source qui lit les images et/ou les sons, tels qu'un lecteur DVD ou un magnétoscope à cassette (VCR). Il n'est pas nécessaire pour cela d'agir sur le téléviseur, ni sur le récepteur, ni même sur la commutation de l'alimentation.

- 1** Mettre sous tension l'interrupteur principal du téléviseur.
- 2** Charger un disque dans le composant source.
- 3** Appuyer sur la touche PLAY du composant source.

Les actions suivantes se dérouleront automatiquement :

- Mise sous tension du téléviseur.
- Réglage de la source du téléviseur sur l'entrée externe (VIDEO-1 ou VIDEO-2).
- Mise sous tension du récepteur.
- Réglage de la source du récepteur sur l'élément qui vient de se mettre en lecture.

Dépannage

Il arrive souvent, après examen, que ce qui était apparu comme une panne n'est finalement pas bien grave...pour peu qu'on ait pris la peine de consulter la liste des symptômes ci-dessous avant d'appeler le réparateur.

symptôme	cause probable	remède
le courant n'arrive pas.	la fiche d'alimentation n'est pas insérée à fond.	insérer bien à fond.
le module de télécommande est inopérant.	trop éloigné du lecteur.	se rapprocher du lecteur.
	l'extrémité du module de télécommande n'est pas pointée dans la bonne direction.	pointer la fenêtre émettrice d'infrarouges vers le télécapteur situé sur la platine avant du lecteur.
	les piles sont usées.	remplacer les vieilles piles par de nouvelles.
aucune image n'apparaît sur le moniteur.	la connexion du câble vidéo est mal faite.	connecter le câble correctement.
	le choix de l'entrée TV est mauvais.	opérer le bon choix.
	le disque n'est pas jouable.	utiliser un disque jouable (voir page 11).
l'image est bruyante.	l'unité est connectée directement sur un magnétoscope et une fonction anti-copie est activée	connecter l'unité en sorte que le signal d'image s'achemine directement sur le téléviseur.
l'audio n'est pas reproduite.	la connexion est mauvaise.	vérifier les connexions.
	la sélection d'entrée de l'ampli est mauvaise.	sélectionner correctement.
aucune audio n'est reproduite en cours de lecture d'un DVD enregistré en audio 96-kHz, PCM linéaire.	le signal audio dérive de DIGITAL OUT de l'unité.	Utiliser AUDIO OUT pour lire de tels disques.
son déformé, ou présence de bruits parasites.	disque sale.	essuyer la surface du disque.
l'image ne cadre pas avec l'écran du téléviseur.	TYPE MONITEUR est mal réglé.	sélectionner le type de moniteur correctement (voir page 38).
	le téléviseur est mal réglé.	régler correctement le téléviseur.
exploitation impossible.	mauvais fonctionnement de micro-ordinateur dû à la foudre ou à des phénomènes d'électricité statique.	couper le courant, débrancher la prise d'alimentation et la rebrancher ensuite.
	une saute brusque de température ou un regain d'humidité peuvent provoquer de la condensation.	couper le courant de l'unité, et le remettre quelques heures plus tard.

Fiche technique

Français

Généralités

Disques lisibles : DVD Vidéo, CD Audio, CD Vidéo
 Format vidéo : NTSC

Divers

Alimentation : AC 120V ~ , 60Hz
 Consommation : 18 W (sous tension), 2,6 W (en mode ATTENTE)
 Poids : 5,1 kg (11,3 livres)
 Encombrement (L x H x P) : 435 mm x 126,5 mm x 324,6 mm
 (17-3/16 pouces x 5 pouces x 12-13/16 pouces)

Sortie vidéo

COMPONENT (éléments)
 (prises jack miniature) : Sortie Y : 1,0 Vp-p (75 Ω)
 Sortie PB/PR : 0,7 Vp-p (75 Ω)
 VIDEO OUT
 (prise jack miniature) : 1,0 Vp-p (75 Ω)
 S-VIDEO OUT (prise jack S) : Sortie Y : 1,0 Vp-p (75 Ω)
 Sortie C : 286 mVp-p (75 Ω)
 Résolution horizontale : 500 lignes
 Rapport signal/bruit : 65 dB

Sortie audio

ANALOG OUT : 2,0 Vrms (10 KΩ)
 (sortie analogique)
 (prise jack miniature)
 DIGITAL OUT : COAXIAL(coaxiale) : 0,5 Vp-p (75 Ω borne sortie)
 (sortie numérique) OPTICAL(optique) : -21 à -15 dBm (crête)

Caractéristiques audio

Réponse en fréquence : CD (cadence d'échantillonnage à 44,1 kHz) : 2 Hz à 20 kHz
 DVD (cadence d'échantillonnage à 48 kHz) : 2 Hz à 22 kHz
 DVD (cadence d'échantillonnage à 96 kHz) : 2 Hz à 44 kHz
 Gamme dynamique : 16 bit : plus de 98 dB
 20 bit : plus de 106 dB
 24 bit : plus de 106 dB
 Pleurage et scintillement : non mesurables (moins de ± 0,002%)
 Distorsion harmonique totale : moins de 0,002%

* Spécifications et présentation sont susceptibles de recevoir des modifications sans nul préavis.

Appendix A: Table of languages and their abbreviations

Annexe A: Tableau des langues de travail et de leurs sigles

When you select the subtitle language or sound, the languages shown below are displayed as abbreviations. To select the desired language, select the abbreviation corresponding the language you want to.

Lorsqu'on choisit la langue des sous-titre ou la langue parlée, les langues figurant au tableau ci-dessous apparaissent sous forme de sigle. Pour sélectionner la langue souhaitée, sélectionner le signe (abréviation) correspondant à la langue que l'on désire entendre.

AA	Afar
AB	Abkhazian
AF	Afrikaans
AM	Ameharic
AR	Arabic
AS	Assamese
AY	Aymara
AZ	Azerbaijani
BA	Bashkir
BE	Byelorussian
BG	Bulgarian
BH	Bihari
BI	Bislama
BN	Bengali, Bangla
BO	Tibetan
BR	Breton
CA	Catalan
CO	Corsican
CS	Czech
CY	Welsh
DA	Danish
DZ	Bhutani
EL	Greek
EO	Esperanto
ET	Estonian
EU	Basque
FA	Persian
FI	Finnish
FJ	Fiji
FO	Faroese
FY	Frisian
GA	Irish
GD	Scots Gaelic
GL	Galician
GN	Guarani
GU	Gujarati
HA	Hausa
HI	Hindi
HR	Croatian
HU	Hungarian
HY	Armenian
IA	Interlingua
IE	Interlingue

IK	Inupiak
IN	Indonesian
IS	Icelandic
IW	Hebrew
JI	Yiddish
JW	Javanese
KA	Georgian
KK	Kazakh
KL	Greenlandic
KM	Cambodian
KN	Kannada
KO	Korean (KOR)
KS	Kashmiri
KU	Kurdish
KY	Kirghiz
LA	Latin
LN	Lingala
LO	Laothian
LT	Lithuanian
LV	Latvian, Lettish
MG	Malagasy
MI	Maori
MK	Macedonian
ML	Malayalam
MN	Mongolian
MO	Moldavian
MR	Marathi
MS	Malay (MAY)
MT	Maltese
MY	Burmese
NA	Nauru
NE	Nepali
NL	Dutch
NO	Norwegian
OC	Occitan
OM	(Afan) Oromo
OR	Oriya
PA	Panjabi
PL	Polish
PS	Pashto, Pushto
PT	Portuguese
QU	Quechua
RM	Rhaeto-Romance

RN	Kirundi
RO	Rumanian
RU	Russian
RW	Kinyarwanda
SA	Sanskrit
SD	Sindhi
SG	Sangho
SH	Serbo-Croatian
SI	Singhalese
SK	Slovak
SL	Slovenian
SM	Samoan
SN	Shona
SO	Somali
SQ	Albanian
SR	Serbian
SS	Siswati
ST	Sesotho
SU	Sundanese
SV	Swedish
SW	Swahili
TA	Tamil
TE	Telugu
TG	Tajik
TH	Thai
TI	Tigrinya
TK	Turkmen
TL	Tagalog
TN	Setswana
TO	Tonga
TR	Turkish
TS	Tsonga
TT	Tatar
TW	Twi
UK	Ukrainian
UR	Urdu
UZ	Uzbek
VI	Vietnamese
VO	Volapuk
WO	Wolof
XH	Xhosa
YO	Yoruba
ZU	Zulu

Appendix B: Country code list for parental lock

Annexe B: Liste des Codes Pays pour la Censure Parentale

This list is used for the parental Lock operation. For details, see page 40.

Cette liste est utilisée pour l'exploitation de la Censure Parentale (ou Restriction Parentale). Voir le détail Page 40.

AD	Andorra
AE	United Arab Emirates
AF	Afghanistan
AG	Antigua and Barbuda
AI	Anguilla
AL	Albania
AM	Armenia
AN	Netherlands Antilles
AO	Angola
AQ	Antarctica
AR	Argentina
AS	American Samoa
AT	Austria
AU	Australia
AW	Aruba
AZ	Azerbaijan
BA	Bosnia and Herzegovina
BB	Barbados
BD	Bangladesh
BE	Belgium
BF	Burkina Faso
BG	Bulgaria
BH	Bahrain
BI	Burundi
BJ	Benin
BM	Bermuda
BN	Brunei Darussalam
BO	Bolivia
BR	Brazil
BS	Bahamas
BT	Bhutan
BV	Bouvet Island
BW	Botswana
BY	Belarus
BZ	Belize
CA	Canada
CC	Cocos (Keeling) Islands
CF	Central African Republic
CG	Congo
CH	Switzerland
CI	Côte d'Ivoire
CK	Cook Islands
CL	Chile
CM	Cameroon
CN	China
CO	Colombia
CR	Costa Rica
CU	Cuba
CV	Cape Verde
CX	Christmas Island
CY	Cyprus
CZ	Czech Republic
DE	Germany
DJ	Djibouti
DK	Denmark
DM	Dominica
DO	Dominican Republic
DZ	Algeria
EC	Ecuador
EE	Estonia
EG	Egypt
EH	Western Sahara
ER	Eritrea

ES	Spain
ET	Ethiopia
FI	Finland
FJ	Fiji
FK	Falkland Islands (Malvinas)
FM	Micronesia (Federated States of)
FO	Faroe Islands
FR	France
FX	France, Metropolitan
GA	Gabon
GB	United Kingdom
GD	Grenada
GE	Georgia
GF	French Guiana
GH	Ghana
GI	Gibraltar
GL	Greenland
GM	Gambia
GN	Guinea
GP	Guadeloupe
GQ	Equatorial Guinea
GR	Greece
GS	South Georgia and the South Sandwich Islands
GT	Guatemala
GU	Guam
GW	Guinea-Bissau
GY	Guyana
HK	Hong Kong
HM	Heard Island and McDonald Islands
HN	Honduras
HR	Croatia
HT	Haiti
HU	Hungary
ID	Indonesia
IE	Ireland
IL	Israel
IN	India
IO	British Indian Ocean Territory
IQ	Iraq
IR	Iran (Islamic Republic of)
IS	Iceland
IT	Italy
JM	Jamaica
JO	Jordan
JP	Japan
KE	Kenya
KG	Kyrgyzstan
KH	Cambodia
KI	Kiribati
KM	Comoros
KN	Saint Kitts and Nevis
KP	Korea, Democratic People's Republic of
KR	Korea, Republic of
KW	Kuwait
KY	Cayman Islands
KZ	Kazakhstan
LA	Lao People's Democratic Republic

LB	Lebanon
LC	Saint Lucia
LI	Liechtenstein
LK	Sri Lanka
LR	Liberia
LS	Lesotho
LT	Lithuania
LU	Luxembourg
LV	Latvia
LY	Libyan Arab Jamahiriya
MA	Morocco
MC	Monaco
MD	Moldova, Republic of
MG	Madagascar
MH	Marshall Islands
ML	Mali
MM	Myanmar
MN	Mongolia
MO	Macau
MP	Northern Mariana Islands
MQ	Martinique
MR	Mauritania
MS	Montserrat
MT	Malta
MU	Mauritius
MV	Maldives
MW	Malawi
MX	Mexico
MY	Malaysia
MZ	Mozambique
NA	Namibia
NC	New Caledonia
NE	Niger
NF	Norfolk Island
NG	Nigeria
NI	Nicaragua
NL	Netherlands
NO	Norway
NP	Nepal
NR	Nauru
NU	Niue
NZ	New Zealand
OM	Oman
PA	Panama
PE	Peru
PF	French Polynesia
PG	Papua New Guinea
PH	Philippines
PK	Pakistan
PL	Poland
PM	Saint Pierre and Miquelon
PN	Pitcairn
PR	Puerto Rico
PT	Portugal
PW	Palau
PY	Paraguay
QA	Qatar
RE	Réunion
RO	Romania
RU	Russian Federation
RW	Rwanda

SA	Saudi Arabia
SB	Solomon Islands
SC	Seychelles
SD	Sudan
SE	Sweden
SG	Singapore
SH	Saint Helena
SI	Slovenia
SJ	Svalbard and Jan Mayen
SK	Slovakia
SL	Sierra Leone
SM	San Marino
SN	Senegal
SO	Somalia
SR	Suriname
ST	Sao Tome and Principe
SV	El Salvador
SY	Syrian Arab Republic
SZ	Swaziland
TC	Turks and Caicos Islands
TD	Chad
TF	French Southern Territories
TG	Togo
TH	Thailand
TJ	Tajikistan
TK	Tokelau
TM	Turkmenistan
TN	Tunisia
TO	Tonga
TP	East Timor
TR	Turkey
TT	Trinidad and Tobago
TV	Tuvalu
TW	Taiwan, Province of China
TZ	Tanzania, United Republic of
UA	Ukraine
UG	Uganda
UM	United States Minor Outlying Islands
US	United States
UY	Uruguay
UZ	Uzbekistan
VA	Vatican City State (Holy See)
VC	Saint Vincent and the Grenadines
VE	Venezuela
VG	Virgin Islands (British)
VI	Virgin Islands (U.S.)
VN	Vietnam
VU	Vanuatu
WF	Wallis and Futuna Islands
WS	Samoa
YE	Yemen
YT	Mayotte
YU	Yugoslavia
ZA	South Africa
ZM	Zambia
ZR	Zaire
ZW	Zimbabwe



JVC
VICTOR COMPANY OF JAPAN, LIMITED